

BESÖKSADRESS

Karlsvägen 10
828 32 Edsbyn

TELEFON

+46 271 181 13

EPOST

info@edsbypersienner.se

ROULETT PERSIENNER

Roulett Persienner är perfekt i rummen där du tillbringar mycket tid - du kan styra dagsljuset som du vill. Öppna persiennen för att möta solen, vinkla den för att sila ljuset upp i taket eller stänga den för att hindra insyn. Om du bara lämnar persiennen lite öppen har du själv ögonkontakt med omvärlden. Persienner anpassar du efter dygnet, vädret och årstiden. Det är därför de aldrig blir omoderna.

2024.04.01

Vi reserverar oss för eventuella tryckfel gällande priser och produkter.

INNEHÅLL

FAKTA _____	03	ROULETT 16MM _____	24
BARNSÄKERHET _____	04	16MM PRISLISTA _____	25
FÄRGKOLLEKTION _____	05	DETALJERAD SPECIFIKATION _____	26
LAMELL, ÖVER- & UNDERLIST _____	05	DIMENSIONER _____	27
LINA & STEGBAND _____	09	ÖVER- & UNDERLIST _____	27
PRISLISTOR _____	12	BASIC- & DESIGNBESLAG _____	28
ROULETT MELLANGLAS _____	12	UPPHÄGNINGSKROK _____	29
MELLANGLAS PRISLISTA _____	13	SNÄPPBESLAG _____	30
DETALJERAD SPECIFIKATION _____	14	LINSAMLARE _____	31
ROULETT BASIC _____	15	MAGNETHÅLLARE _____	32
BASIC PRISLISTA _____	16	DETALJER _____	33
DETALJERAD SPECIFIKATION _____	17	ÖVERLIST _____	33
ROULETT SKYLINE _____	18	UNDERLIST _____	36
SKYLINE PRISLISTA _____	19	METALL _____	37
DETALJERAD SPECIFIKATION _____	20	PLAST _____	39
ROULETT DESIGN _____	21	REGLAGE _____	43
DESIGN PRISLISTA _____	22	ÖVRIGT _____	50
DETALJERAD SPECIFIKATION _____	23		

REGLERA LJUSINSLÄPPET I ETT RUM

Roulett Persienner är en typ av solskydd som används för att reglera ljusinsläppet i ett rum. Persienner består av horisontella lameller som kan vinklas för att justera mängden ljus som släpps in. De finns i olika storlekar och material och kan monteras på olika sätt beroende på fönstrets utformning.

SKRÄDDARSYDD

Hur persiennen manövreras är en del av den personliga utformningen av Roulett. Roulett finns i många färger och mönster, är alltid måttbeställd och kundanpassad för att passa perfekt i dina fönster och ditt hem.

MILJÖVÄNLIG

Materialet i persiennen är till stor del återvunnet, vilket sparar energi och miljö. Lister och lameller av aluminium och stål kan lämnas till returåtervinning igen.

MONTERING

Roulett kan monteras på olika sätt. En vanlig monteringsstyp är frihängande där rouletten hängs upp med hjälp av beslag på väggen eller i taket. En annan vanlig monteringsstyp är mellanglasmontering där rouletten monteras mellan två glasrutor i ett fönster. Båda dessa monteringsstyper ger dig möjlighet att reglera ljusinsläppet och skapa en behaglig inomhusmiljö.



SMÅ BARN ÄR NYFIKNA AV NATUREN

Allt som hänger löst, rör sig eller går att smaka på måste bara undersökas. Därför kan också solskydd förvandlas till en möjlig fara för nyfikna små barn. Vi prioriterar barnsäkerhet som är en central del i vår designfilosofi. Köpare och användare av solskydd bör vara medvetna om riskerna med löst hängande linor, snoddar samt ögleformade kedjor och linor - de kan utgöra faror för små barn.

DESSA RIKTLINJER SKA ALLTID FÖLJAS:

- Små barn kan strypas av öglor bildade av draglinor, band och inre snören som används för att manövrera produkten. De kan även råka vira linor runt halsen.
- Flytta sängar, barnsängar och andra möbler bort från solskyddens linor.
- Kontrollera att linorna inte trasslar ihop sig och bildar en ögla.
- Knyt inte ihop linorna.
- För att undvika att barn stryps eller trasslar in sig ska linorna hållas utom räckhåll för små barn.
- Installera och använd säkerhetsanordningar enligt installationsanvisningarna på produkterna för att minska olycksrisken.

FÄRGKOLLEKTION

Lamell, över- & underlist

Standardfärg på lamell och list är vit 0065. Utöver den finns ytterligare 26 färger på lamell och 7 (Design och 16 mm finns endast i en färg) färger på över- & underlist för olika smaker och sammanhang.

PRISGRUPP 1

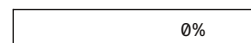

PRISGRUPP 2

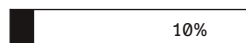

PRISGRUPP 3



PRISGRUPP 4



PRISGRUPP 5



- ✓ Dessa färger finns även i över- och underlist.
- % Dessa färger kan matchas (lamell, över- och underlist) med 10% påslag.
- ✗ Dessa färger finns ej som över- och underlist.
- * Rekommenderas ej när persiennen monteras mellan fönsterglasen.

KLASSISKOCHTIDLÖS

Standardfärgen 065 är en halvblank vit färg som är en klassisk och tidlös nyans som passar in i de flesta fönster och inredningar. Den är perfekt för den som vill ha en ren och fräsch känsla i sitt hem eller sin arbetsplats. Med sin neutrala ton kan 065 kombineras med en mängd olika färger och mönster i inredningen och skapar en harmonisk och avslappnad atmosfär.

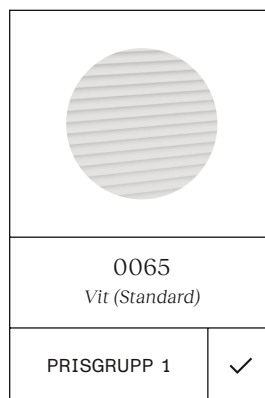



FÄRG PÅ BILD ÄR 049 - SVART

	
0001 Vit	
PRISGRUPP 2	%

	
0012 Ljusgrå	
PRISGRUPP 2	%

	
0017 Silver	
PRISGRUPP 2	×

	
0049* Svart	
PRISGRUPP 2	%

	
0051 Grå linnemönstrad	
PRISGRUPP 5	×

	
0058 Silver	
PRISGRUPP 2	%

	
0060 Brun	
PRISGRUPP 2	%

	
0085 Grå trä mönstrad	
PRISGRUPP 5	×

	
0087 Brun trä mönstrad	
PRISGRUPP 5	×

	
058P <i>Silver perforerad</i>	
PRISGRUPP 5	%

	
065P <i>Vit perforerad</i>	
PRISGRUPP 5	✓

	
0023 <i>Beige</i>	
PRISGRUPP 2	✗

	
0027 <i>Brun</i>	
PRISGRUPP 4	✗

	
0032 <i>Silver metallic</i>	
PRISGRUPP 4	✗

	
0084 <i>Champagne</i>	
PRISGRUPP 4	✗

	
0244 <i>Mörkgrå</i>	
PRISGRUPP 2	✗

	
0258 <i>Mörkblå</i>	
PRISGRUPP 4	✗

	
0285 <i>Beige</i>	
PRISGRUPP 2	%





0714 Guld metallic	
PRISGRUPP 3	✗

0739* Vit/svart duo	
PRISGRUPP 3	✓

0870 Aluminium	
PRISGRUPP 5	✗

0896 Vit	
PRISGRUPP 2	%

0028 Vit/silver duo	
PRISGRUPP 4	%

0103 Ljusgrå	
PRISGRUPP 2	✗

0104 Grå	
PRISGRUPP 2	✗



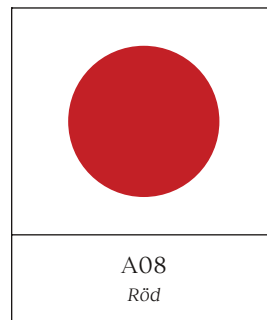
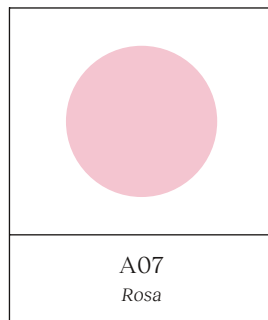
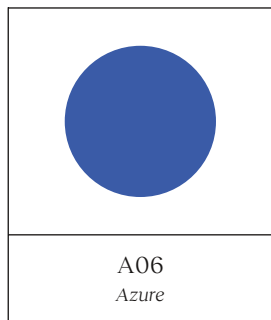
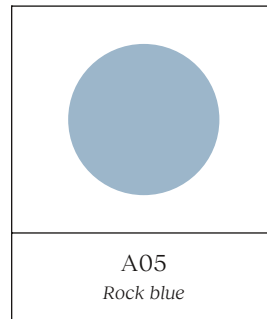
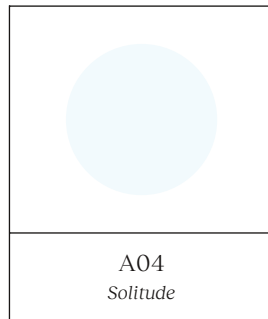
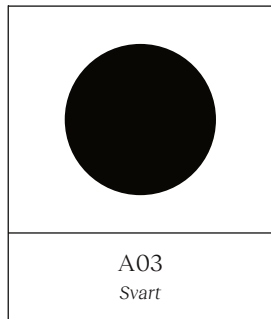
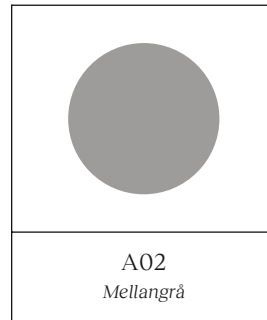
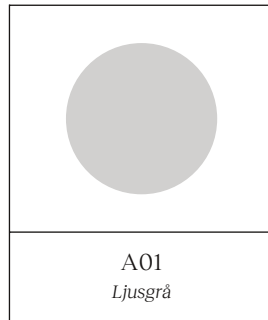
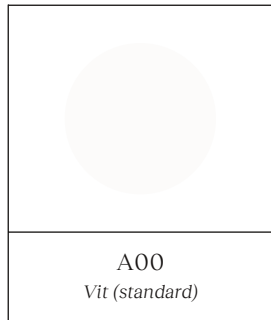

1901 Mörkgrå	
PRISGRUPP 3	✗

FÄRGKOLLEKTION

Lina & stegband

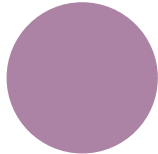

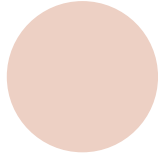
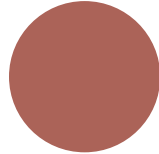
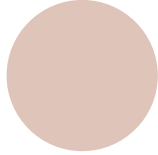
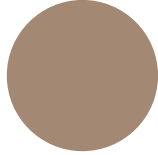
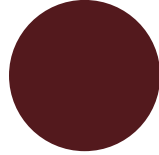
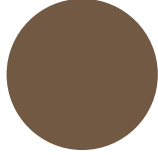
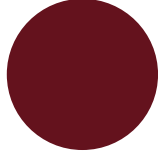
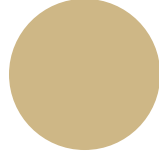

		
A09 <i>Lila</i>	A10 <i>Ljusgrön</i>	A11 <i>Ljusblå</i>
		
A12 <i>Grön</i>	A13 <i>Almond</i>	A14 <i>Matrix</i>
		
A15 <i>Sand</i>	A16 <i>Ljusbrun</i>	A17 <i>Kakao</i>
		
A18 <i>Tobak</i>	A19 <i>Plommon</i>	A20 <i>Fuxbrun</i>

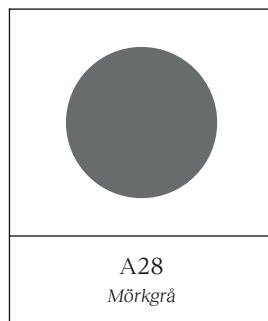
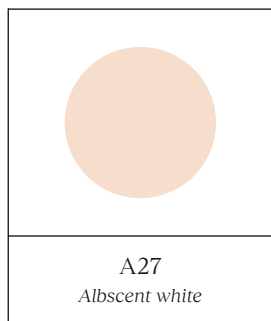
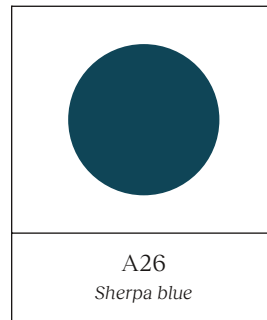
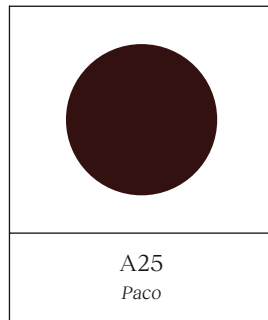
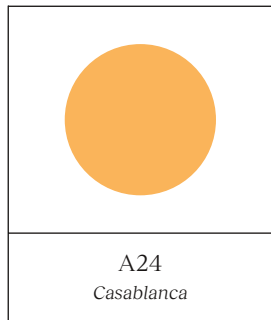
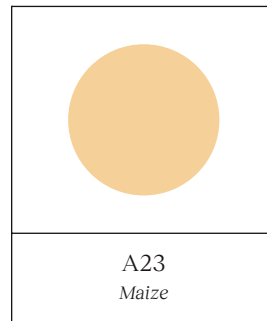
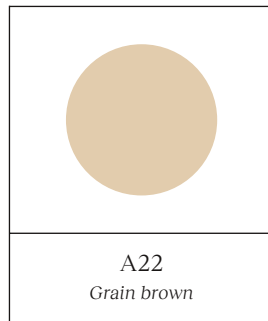
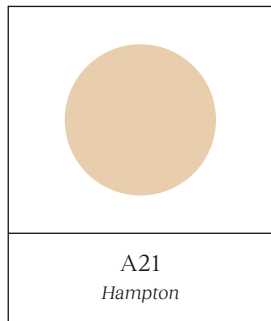

ROULETT MELLANGLAS

Roulett mellanglas är en persienn som är speciellt utformad för att monteras mellan glaset i ett fönster. Detta ger en snygg och diskret lösning för solskydd och insynsskydd. Persiennen är lätt att använda och kan justeras för att släppa in önskad mängd ljus. Den är också lätt att rengöra eftersom den sitter skyddad mellan glaset.

Roulett Mellanglas är enkel att installera mellan glaset på fönstret med hjälp av upphängningskrokar, men går även i vissa fall att installera med hjälp av

snäppbeslag.

Roulett mellanglas finns i flera olika färger. Du kan välja allt mellan klara starka färger, eleganta metallicfärger och mjuka ljusa pastellfärger i ett otal nyanser. Över- och underlist samt vridstång är som standard vit (0065), men det finns också möjlighet, i vissa kulörer, att få persiennen helt färgmatchad där lister, stegband och lina går i samma färg som lamellen.

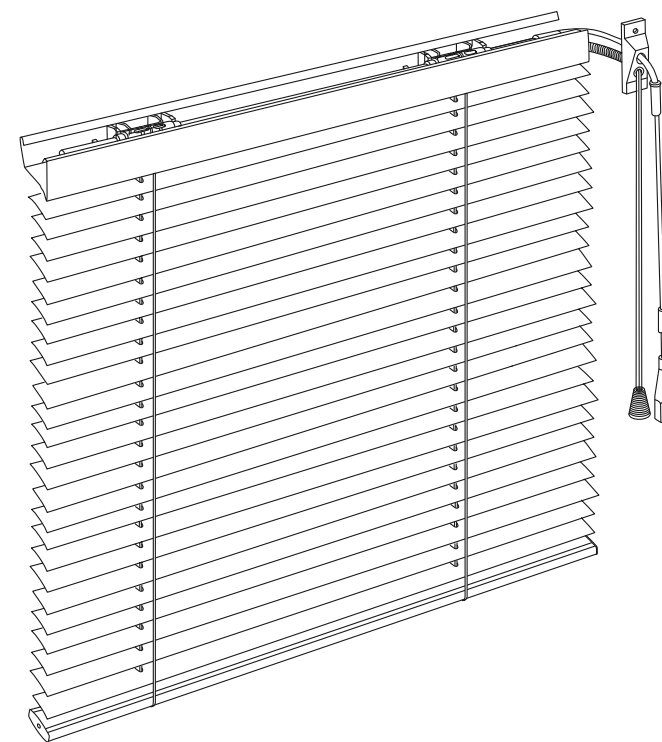

SPECIFIKATIONER

3.0

MAX HÖJD (METER)

3.0

MAX BREDD (METER)

100

MINSTA HÖJD (MM)

150

MINSTA BREDD (MM)

8

MAX YTA (M2)

27*

FÄRGER (LAMELL)

*8 färger på över- och underlist

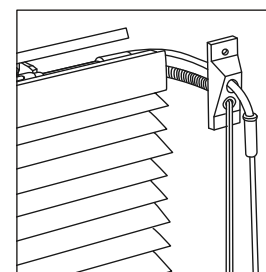

SNÖRLEDARE

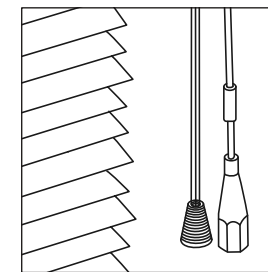

VRIDSTÅNG & LINA

BREDD (MÅTT I MM)

	300	500	600	700	800	900	1000	1100	1200	1300	1400	1500	1600	1700	1800	1900	2000	2100	2200	2300	2400	2500	2600	2700	2800	2900	3000
500	479	384	402	419	485	503	520	547	564	582	663	683	702	722	742	761	829	849	869	889	908	928	948	968	987	1007	1027
600	485	391	411	433	498	518	538	564	584	604	687	709	731	750	772	794	862	884	904	926	948	968	990	1011	1033	1053	1075
700	496	404	426	448	516	538	560	588	610	632	718	742	766	788	812	836	904	928	952	974	998	1022	1044	1068	1093	1115	1139
800	505	415	439	463	533	558	579	612	636	661	748	772	799	823	849	873	946	972	996	1022	1049	1073	1099	1123	1150	1174	1200
900	511	424	448	474	547	571	597	630	656	683	770	799	825	851	880	906	979	1007	1033	1060	1088	1115	1141	1169	1196	1222	1250
1000	520	435	461	490	562	590	619	654	680	709	801	829	858	886	917	946	1020	1051	1079	1108	1136	1165	1196	1224	1253	1281	1312
1100	529	446	474	505	579	610	639	678	707	737	832	862	893	924	954	985	1064	1095	1125	1156	1187	1220	1250	1281	1312	1343	1373
1200	536	454	485	516	595	625	656	696	729	759	856	889	922	952	985	1018	1099	1130	1163	1196	1229	1261	1294	1327	1360	1393	1426
1300	547	465	498	531	612	645	678	720	753	788	886	919	954	990	1025	1060	1141	1176	1211	1244	1279	1314	1349	1384	1419	1452	1487
1400	555	476	511	547	630	665	700	744	779	814	915	952	990	1027	1062	1099	1183	1220	1257	1294	1329	1367	1404	1441	1476	1514	1551
1500	562	485	522	560	643	680	718	764	801	838	941	979	1018	1055	1095	1132	1218	1257	1294	1334	1371	1411	1448	1487	1525	1564	1601
1600	571	496	536	573	661	700	737	786	825	865	970	1009	1051	1090	1132	1172	1259	1301	1340	1380	1422	1461	1503	1542	1582	1623	1663
1700	579	507	549	588	678	718	759	810	851	891	1000	1042	1086	1128	1169	1211	1303	1345	1386	1430	1472	1514	1555	1599	1641	1683	1726
1800	593	520	564	606	698	742	783	836	878	922	1033	1077	1121	1165	1209	1253	1347	1391	1435	1481	1525	1568	1612	1656	1700	1744	1788
1900	601	531	575	621	715	759	803	858	904	948	1062	1108	1154	1200	1246	1292	1389	1435	1481	1527	1573	1619	1665	1711	1757	1803	1849
2000	610	542	588	634	731	779	825	882	928	974	1093	1141	1189	1235	1283	1332	1430	1479	1527	1575	1623	1672	1718	1766	1814	1862	1911
2100	617	551	599	647	746	792	840	900	948	996	1117	1165	1215	1264	1314	1365	1463	1514	1564	1612	1663	1711	1761	1812	1860	1911	1959
2200	625	562	610	661	761	812	862	924	974	1025	1145	1196	1248	1301	1351	1404	1505	1558	1608	1661	1711	1764	1814	1867	1917	1970	2022
2300	632	571	621	674	775	827	878	941	994	1044	1169	1222	1275	1327	1382	1435	1538	1593	1645	1698	1750	1805	1858	1911	1965	2018	2071
2400	641	579	634	687	792	845	900	965	1018	1073	1198	1253	1308	1365	1419	1474	1579	1634	1691	1746	1801	1856	1911	1968	2022	2077	2132
2500	650	590	647	702	808	865	919	987	1044	1099	1226	1283	1343	1400	1457	1514	1621	1678	1735	1792	1851	1908	1965	2022	2079	2136	2193
2600	656	599	656	713	823	880	937	1007	1064	1121	1250	1310	1369	1428	1487	1544	1654	1713	1772	1832	1891	1948	2007	2066	2125	2185	2244
2700	665	610	669	729	838	897	957	1029	1088	1147	1279	1340	1402	1463	1525	1584	1696	1757	1818	1878	1939	2000	2062	2121	2183	2244	2305
2800	674	621	683	744	856	917	979	1053	1115	1176	1310	1373	1435	1498	1562	1623	1737	1801	1862	1926	1990	2051	2115	2178	2240	2303	2367
2900	680	630	691	755	869	933	994	1071	1134	1198	1334	1397	1461	1527	1590	1656	1770	1836	1900	1963	2029	2093	2158	2222	2288	2351	2415
3000	689	641	704	770	886	950	1016	1093	1158	1224	1362	1428	1496	1562	1628	1696	1812	1878	1946	2011	2077	2145	2211	2277	2345	2411	2476
MONTERINGSBESLAG	2	2	2	2	3	3	3	3	3	3	4	4	4	4	4	4	5	5	5	5	5	5	5	5	5	5	5
U-JÄRN KORT	5	5	5	5	5	5	5	5	5	5	5	5	5	5	5	5	5	5	5	5	5	5	5	5	5	5	5
U-JÄRN DUBBEL KORT	8	8	8	8	8	8	8	8	8	8	8	8	8	8	8	8	8	8	8	8	8	8	8	8	8	8	8
SNÄPPBESLAG TAK	18	18	18	18	18	18	18	18	18	18	18	18	18	18	18	18	18	18	18	18	18	18	18	18	18	18	18
ÖGLA METALL	15	15	15	15	15	15	15	15	15	15	15	15	15	15	15	15	15	15	15	15	15	15	15	15	15	15	15
PÅSLAG ALTERNATIV FÄRG	PRISGRUPP 2: 10%						PRISGRUPP 3: 20%						PRISGRUPP 4: 30%						PRISGRUPP 5: 50%								

HÖJD (MÅTT I MM)

TILLVAL

Listan avser - Prisgrupp 1 i kollektionen / Monteringsbeslag U-järn standard ingår / Mått 10 mm över bredd & höjd kolumn debiteras efter närmast högre.

ROULETT MELLANGLAS

DETALJERAD SPECIFIKATION

ANVÄNDNINGSOMRÅDE	Villor, radhus, kontor, butiker, skolor och sjukhus.
MÅTT ÖVERLIST	19 mm x 27 mm
MÅTT UNDERLIST	10 mm x 25 mm
MÅTT LAMELL	0,19 mm x 25 mm
MINSTA BEEDD	150 mm
MAX BREDD	3000 mm
MINSTA HÖJD	100 mm
MAX HÖJD	3000 mm
MAX YTA	8 m ²
FÄRG PROFILER	27 färger (Lamell) / 8 färger (Över- & Underlist)
FÄRG LINA & STEGBAND	29 färger
FÄRG DETALJER	Vit, Svart & Brun
MONTERING	Mellan fönsterglasen

MONTERINGSBESLAG	Upphågningskrok standard (standard), Upphågningskrok kort, Snäppbeslag tak			
ANTAL MONTERINGSBESLAG	≤749	≤1399	≤1999	≤3000
	2 ST	3 ST	4 ST	5 ST
MATERIAL	<ul style="list-style-type: none"> - Över- & Underlist: Stål - Lamell: Aluminium - Lina & stegband: 100% polyester - Detaljer: Plast - Monteringsbeslag: Stål 			

ROULETT BASIC

Roulett Basic är en frihängande persienn som hålls på plats på ett snyggt och praktiskt sätt med hjälp av ett smidigt beslag på vardera sida. Persiennen är lätt att använda och kan justeras för att släppa in önskad mängd ljus. Den är också lätt att rengöra och ger en snygg och diskret lösning för solskydd och insynsskydd.

Roulett Basic är enkel att installera med hjälp av beslag på vardera sida som fästs i fönsterbågen. Magneter fästs längst ned på bågen för att hålla persiennen på plats i

nedfällt läge.

Roulett Basic finns i flera olika färger. Du kan välja allt mellan klara starka färger, eleganta metallicfärger och mjuka ljusa pastellfärger i ett otal nyanser. Över- och underlist samt vridstång är som standard vit (0065), men det finns också möjlighet, i vissa kulörer, att få persiennen helt färgmatchad där lister, stegband och lina går i samma färg som lamellen.

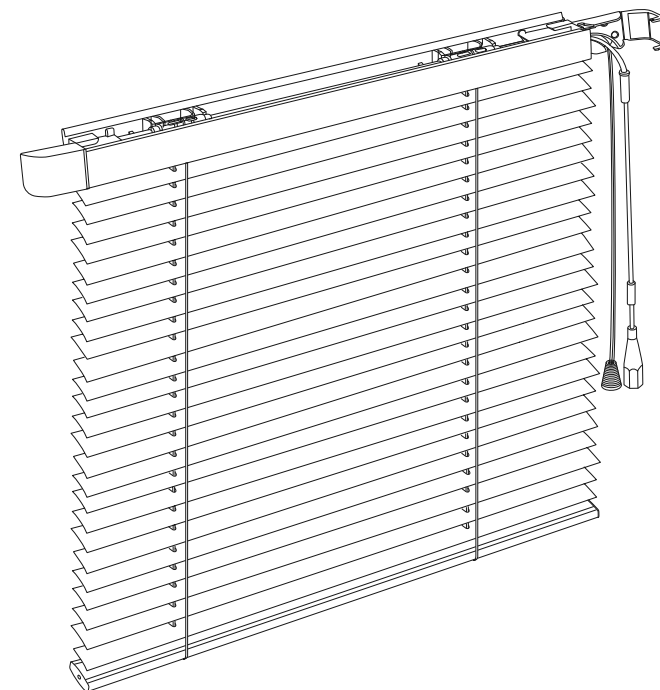

SPECIFIKATIONER

3.0

MAX HÖJD (METER)

3.0

MAX BREDD (METER)

100

MINSTA HÖJD (MM)

180

MINSTA BREDD (MM)

8

MAX YTA (M2)

27*

FÄRGER (LAMELL)

*8 färger på över- och underlist

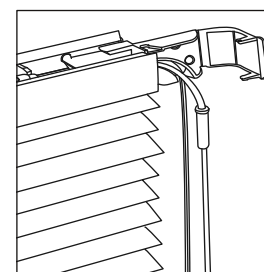

BASICBESLAG

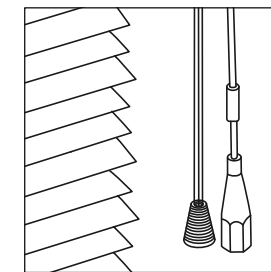

VRIDSTÅNG & LINA

BREDD (MÅTT I MM)

	300	500	600	700	800	900	1000	1100	1200	1300	1400	1500	1600	1700	1800	1900	2000	2100	2200	2300	2400	2500	2600	2700	2800	2900	3000	
500	544	435	452	472	533	551	571	595	615	639	737	764	783	803	827	847	911	930	950	970	990	1009	1029	1049	1068	1088	1108	
600	551	443	463	483	547	566	586	615	634	661	761	788	810	832	858	880	943	965	985	1007	1029	1051	1071	1093	1115	1134	1156	
700	562	454	476	500	564	586	608	639	661	689	792	821	845	867	897	919	985	1009	1033	1055	1079	1104	1125	1150	1174	1196	1220	
800	571	465	490	514	582	606	630	661	685	715	821	851	878	902	935	959	1027	1053	1077	1104	1130	1154	1180	1204	1231	1257	1281	
900	577	474	500	527	595	621	645	680	707	737	845	878	904	930	963	992	1060	1088	1115	1141	1169	1196	1222	1250	1277	1303	1332	
1000	586	485	514	540	610	639	667	702	731	766	873	908	937	968	1000	1031	1101	1132	1161	1189	1218	1246	1277	1305	1334	1362	1393	
1100	595	496	527	555	628	658	689	726	757	792	904	941	972	1003	1040	1071	1145	1176	1207	1237	1268	1301	1332	1362	1393	1424	1454	
1200	604	505	538	568	643	674	707	746	777	816	928	968	1000	1033	1071	1104	1180	1213	1244	1277	1310	1343	1375	1408	1441	1474	1507	
1300	612	516	551	584	661	693	726	770	803	843	959	1000	1033	1068	1110	1145	1222	1257	1292	1325	1360	1395	1430	1465	1500	1533	1568	
1400	621	527	564	599	678	713	748	794	829	871	990	1031	1068	1106	1147	1185	1264	1301	1338	1375	1411	1448	1485	1522	1558	1595	1632	
1500	630	538	573	610	691	729	766	812	849	893	1014	1058	1097	1134	1178	1218	1299	1338	1375	1415	1452	1492	1529	1568	1606	1645	1683	
1600	639	547	586	625	709	748	788	836	875	919	1044	1090	1130	1169	1215	1257	1340	1382	1422	1461	1503	1542	1584	1623	1663	1704	1744	
1700	647	558	599	641	726	768	808	860	902	948	1073	1121	1165	1207	1255	1297	1384	1426	1468	1511	1553	1595	1639	1680	1722	1764	1808	
1800	661	573	615	658	746	790	832	884	928	976	1108	1156	1200	1244	1294	1338	1428	1472	1518	1562	1606	1650	1693	1737	1781	1825	1869	
1900	669	582	628	672	764	808	854	908	952	1005	1136	1189	1235	1281	1332	1378	1470	1516	1562	1608	1654	1700	1746	1792	1838	1884	1930	
2000	678	593	641	687	781	827	873	930	979	1031	1165	1220	1268	1316	1369	1417	1511	1560	1608	1656	1704	1753	1799	1847	1895	1943	1992	
2100	685	601	650	698	794	843	891	950	998	1053	1189	1244	1294	1345	1400	1450	1544	1595	1645	1693	1744	1792	1843	1893	1941	1992	2040	
2200	693	612	663	713	810	860	911	972	1022	1079	1218	1277	1327	1380	1437	1487	1586	1639	1689	1742	1792	1845	1895	1948	1998	2051	2104	
2300	700	621	674	724	823	875	928	992	1044	1101	1242	1301	1354	1408	1468	1520	1619	1674	1726	1779	1832	1886	1939	1992	2047	2099	2152	
2400	709	632	685	740	840	895	948	1014	1068	1128	1272	1332	1389	1443	1505	1560	1661	1715	1772	1827	1882	1937	1992	2049	2104	2158	2213	
2500	718	643	698	755	858	913	970	1038	1093	1156	1301	1365	1422	1479	1542	1599	1702	1759	1816	1873	1933	1990	2047	2104	2161	2218	2275	
EXTRA STÖD ÖVERLIST	0	0	0	0	0	0	0	0	0	0	1	2	2	2	2	2	2	2	3	3	3	3	3	3	3	3	3	3
PÅSLAG ALTERNATIV FÄRG	PRISGRUPP 2: 10%						PRISGRUPP 3: 20%						PRISGRUPP 4: 30%						PRISGRUPP 5: 50%									

Listan avser - Prisgrupp 1 i kollektionen / Basic beslag och magnethållare ingår / Mått 10 mm över bredd & höjd kolumn debiteras efter närmast högre.

ROULETT BASIC

DETALJERAD SPECIFIKATION

ANVÄNDNINGSOMRÅDE	Villor, radhus, kontor, butiker, skolor och sjukhus.
MÅTT ÖVERLIST	19 mm x 27 mm
MÅTT UNDERLIST	10 mm x 25 mm
MÅTT LAMELL	0,19 mm x 25 mm
MINSTA BEEDD	180 mm
MAX BREDD	3000 mm
MINSTA HÖJD	100 mm
MAX HÖJD	3000 mm
MAX YTA	8 m ²
FÄRG PROFILER	27 färger (Lamell) / 8 färger (Över- & Underlist)
FÄRG LINA & STEGBAND	29 färger
FÄRG DETALJER	Vit, Svart & Brun
MONTERING	På fönsterbågen eller karm

MONTERINGSBESLAG	Basicbeslag, Upphågningskrok kort (vid breda mått, se tabell nedan)			
ANTAL EXTRA UPPHÅGNINGSKROK	≤1299	≤1399	≤1999	≤3000
	0 ST	1 ST	2 ST	3 ST
MATERIAL	<ul style="list-style-type: none"> - Över- & Underlist: Stål - Lamell: Aluminium - Lina & stegband: 100% polyester - Detaljer: Plast - Monteringsbeslag: Plast (Basicbeslag), Stål (Upphågningskrok) 			

ROULETT SKYLINE

Roulett Skyline är en frihängande persienn där man vinklar lamellen via en trekantig plexistav och låser linan via ett låshus i överlisten. Detta ger en snygg och diskret lösning för solskydd och insynsskydd. Persiennen är lätt att använda och kan justeras för att släppa in önskad mängd ljus. Den är också lätt att rengöra och ger en snygg och diskret lösning för solskydd och insynsskydd.

Roulett Skyline är enkel att montera med hjälp av snäppbeslag för både tak- och

väggmontage.

Roulett Skyline finns i flera olika färger. Du kan välja allt mellan klara starka färger, eleganta metallicfärger och mjuka ljusa pastellfärger i ett otal nyanser. Över- och underlist samt vridstång är som standard vit (0065), men det finns också möjlighet, i vissa kulörer, att få persiennen helt färgmatchad där lister, stegband och lina går i samma färg som lamellen.

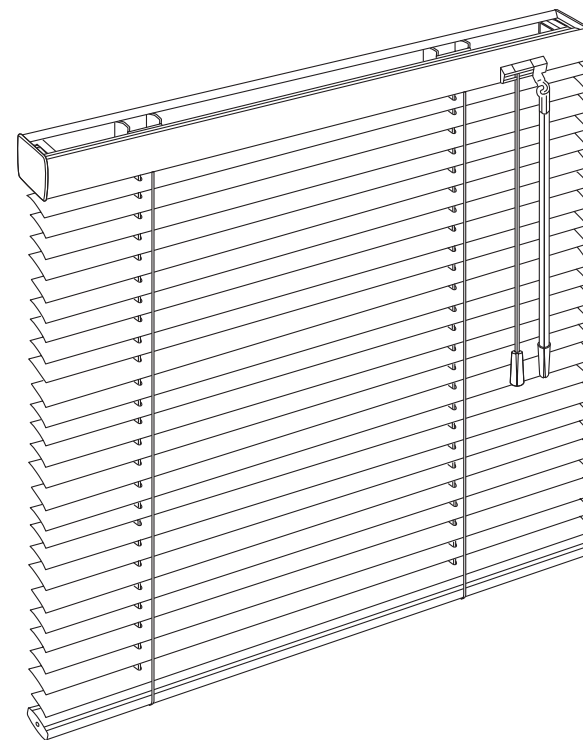

SPECIFIKATIONER

3.0

MAX HÖJD (METER)

3.0

MAX BREDD (METER)

100

MINSTA HÖJD (MM)

190

MINSTA BREDD (MM)

8

MAX YTA (M2)

27*

FÄRGER (LAMELL)

*8 färger på över- och underlist

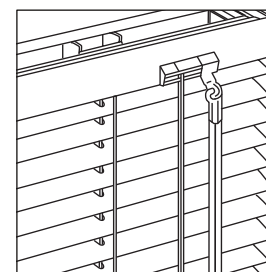

LÅSHUS

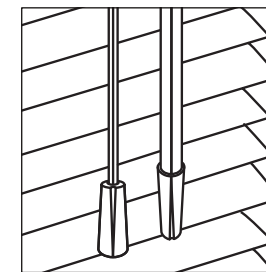

GLASSTAV & LINA

BREDD (MÅTT I MM)

HÖJD (MÅTT I MM)

TILLVAL

	300	500	600	700	800	900	1000	1100	1200	1300	1400	1500	1600	1700	1800	1900	2000	2100	2200	2300	2400	2500	2600	2700	2800	2900	3000
500	597	472	492	509	568	588	606	630	665	683	759	794	814	834	871	891	952	972	992	1011	1047	1066	1086	1106	1125	1145	1165
600	604	481	500	520	582	601	623	650	685	704	783	821	843	862	900	922	985	1007	1027	1049	1086	1108	1128	1150	1172	1193	1213
700	615	494	516	538	601	621	643	674	711	733	814	854	875	900	939	961	1027	1051	1073	1097	1136	1161	1183	1207	1231	1253	1277
800	623	503	527	551	617	641	665	696	735	759	843	884	908	935	976	1000	1068	1095	1119	1145	1187	1211	1237	1261	1288	1312	1338
900	630	514	538	564	632	656	683	715	757	783	867	911	937	963	1007	1033	1104	1130	1156	1185	1226	1255	1281	1308	1334	1362	1389
1000	639	525	551	579	647	676	702	740	781	810	897	941	970	1000	1044	1073	1145	1174	1202	1231	1277	1305	1334	1362	1393	1422	1450
1100	654	538	568	597	669	698	729	766	812	840	930	976	1009	1040	1086	1117	1191	1222	1253	1283	1329	1362	1393	1424	1454	1485	1516
1200	661	547	579	610	683	713	746	786	832	862	954	1003	1036	1068	1117	1150	1224	1257	1290	1323	1371	1404	1437	1470	1503	1536	1566
1300	672	560	593	628	702	735	768	810	860	893	987	1038	1073	1106	1158	1191	1270	1303	1338	1373	1424	1459	1494	1527	1562	1597	1632
1400	680	571	606	641	720	755	790	834	884	922	1018	1071	1106	1143	1196	1233	1312	1349	1384	1422	1474	1511	1549	1584	1621	1658	1696
1500	689	579	617	654	733	770	808	854	906	943	1042	1097	1134	1174	1226	1266	1347	1384	1424	1461	1516	1553	1593	1630	1669	1707	1746
1600	698	590	630	669	750	790	827	875	930	970	1071	1128	1167	1209	1264	1305	1389	1428	1470	1509	1564	1606	1645	1687	1726	1766	1808
1700	707	601	643	685	768	810	849	900	957	998	1101	1161	1202	1244	1303	1345	1430	1472	1516	1558	1617	1658	1700	1744	1786	1827	1869
1800	720	617	658	700	788	832	873	926	985	1027	1134	1196	1240	1283	1343	1386	1476	1520	1564	1608	1667	1711	1755	1799	1843	1886	1933
1900	729	625	672	715	805	849	895	950	1009	1053	1165	1226	1272	1318	1380	1426	1518	1564	1610	1656	1718	1764	1810	1856	1902	1948	1994
2000	737	636	683	731	823	869	915	972	1033	1082	1193	1257	1305	1354	1417	1465	1560	1608	1654	1702	1766	1814	1862	1911	1959	2007	2055
2100	744	645	693	742	836	884	933	990	1055	1104	1218	1283	1332	1382	1448	1496	1593	1641	1691	1742	1805	1856	1906	1954	2005	2055	2104
2200	753	656	707	757	851	902	952	1014	1079	1130	1246	1314	1365	1417	1485	1536	1634	1685	1737	1788	1856	1908	1959	2011	2062	2115	2165
2300	759	665	715	768	865	917	970	1031	1099	1152	1270	1338	1393	1446	1514	1568	1667	1720	1772	1827	1895	1948	2003	2055	2108	2163	2215
2400	768	676	729	783	882	935	990	1055	1125	1178	1299	1371	1426	1481	1551	1608	1709	1764	1818	1873	1946	2000	2055	2110	2165	2222	2277
2500	777	687	742	797	900	954	1009	1077	1150	1204	1329	1402	1459	1516	1588	1647	1750	1808	1865	1922	1994	2051	2108	2167	2224	2281	2338
2600	783	693	753	810	913	970	1027	1097	1169	1226	1351	1426	1485	1544	1619	1678	1783	1843	1900	1959	2033	2093	2152	2211	2270	2329	2386
2700	792	704	764	823	928	987	1049	1119	1193	1255	1382	1459	1518	1579	1656	1718	1825	1884	1946	2007	2084	2145	2204	2266	2327	2389	2448
2800	801	715	777	838	946	1007	1068	1143	1220	1281	1411	1490	1553	1615	1693	1757	1865	1928	1992	2055	2132	2196	2259	2321	2384	2448	2511
2900	808	724	788	851	959	1022	1086	1161	1240	1303	1435	1514	1579	1643	1724	1788	1900	1963	2029	2093	2174	2237	2301	2367	2430	2496	2560
3000	816	735	799	865	976	1040	1106	1185	1264	1329	1463	1547	1612	1678	1761	1827	1941	2007	2073	2141	2222	2288	2356	2422	2487	2555	2621
MONTERINGSBESLAG	2	2	2	2	2	2	2	2	2	3	4	4	4	4	4	4	5	5	5	5	5	5	5	5	5	5	5
MAGNET	23	23	23	23	23	23	23	23	23	23	23	23	23	23	23	23	23	23	23	23	23	23	23	23	23	23	23
PÅSLAG ALTERNATIV FÄRG	PRISGRUPP 2: 10%						PRISGRUPP 3: 20%						PRISGRUPP 4: 30%						PRISGRUPP 5: 50%								

Listan avser - Prisgrupp 1 i kollektionen / Snäppbeslag tak/vägg eller Basic beslag ingår / Mått 10 mm över bredd & höjd kolumn debiteras efter närmast högre.

ROULETT SKYLINE

DETALJERAD SPECIFIKATION

ANVÄNDNINGSSOMRÅDE	Villor, radhus, kontor, butiker, skolor och sjukhus.
MÅTT ÖVERLIST	19 mm x 27 mm
MÅTT UNDERLIST	10 mm x 25 mm
MÅTT LAMELL	0,19 mm x 25 mm
MINSTA BEEDD	190 mm
MAX BREDD	3000 mm
MINSTA HÖJD	100 mm
MAX HÖJD	3000 mm
MAX YTA	8 m ²
FÄRG PROFILER	27 färger (Lamell) / 8 färger (Över- & Underlist)
FÄRG LINA & STEGBAND	29 färger
FÄRG DETALJER	Vit, Transparent, Svart/transparent & Brun/transparent
MONTERING	På fönsterbågen eller karm

MONTERINGSBESLAG	Snäppbeslag tak, Snäppbeslag vägg, Basicbeslag			
ANTAL MONTERINGSBESLAG	≤1299	≤1399	≤1999	≤3000
	2 ST	3 ST	4 ST	5 ST
MATERIAL	<ul style="list-style-type: none"> - Över- & Underlist: Stål - Lamell: Aluminium - Lina & stegband: 100% polyester - Detaljer: Plast - Monteringsbeslag: Stål (Snäppbeslag), Plast (Basicbeslag) 			

ROULETT DESIGN

Roulett Design är en frihängande persienn med en snygg och modern överlist som ger ett stilfullt intryck. Persiennen är lätt att använda och kan justeras för att släppa in önskad mängd ljus som gör den till en diskret lösning för sol- och insynsskydd.

Roulett Design är enkel att installera med hjälp av gavelbeslagen på vardera sida som fästs i fönstrets båge eller karm. Magneter fästs längst ned på bågen eller

karmen för att hålla persiennen på plats i nedfällt läge.

Roulett Design finns i flera olika färger. Du kan välja allt mellan klara starka färger, eleganta metallicfärger och mjuka ljusa pastellfärger. Över- och underlist finns endast i vit.

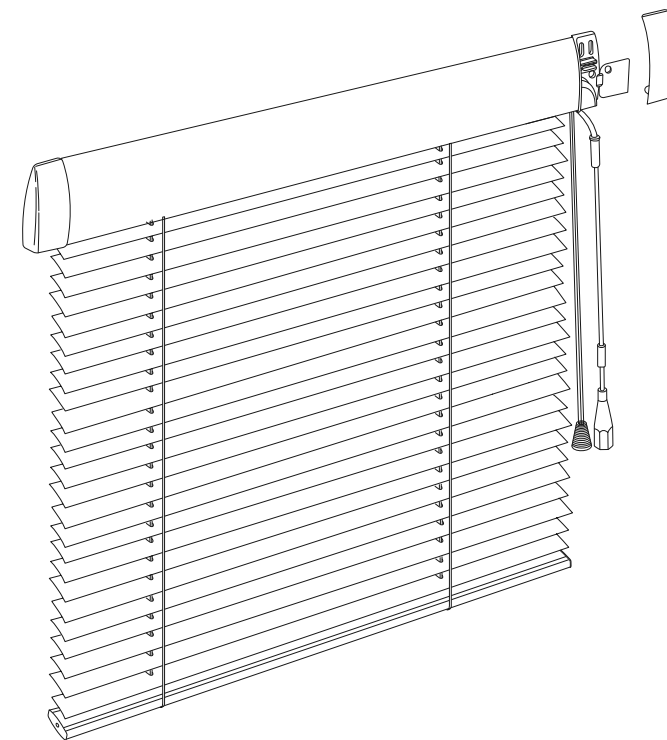

SPECIFIKATIONER

3.0

MAX HÖJD (METER)

3.0

MAX BREDD (METER)

100

MINSTA HÖJD (MM)

180

MINSTA BREDD (MM)

8

MAX YTA (M2)

27*

FÄRGER (LAMELL)

*Över- och underlist endast vit.

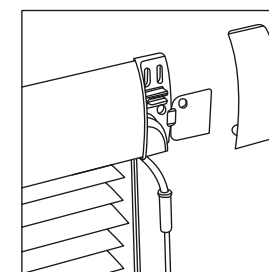

DESIGNBESLAG

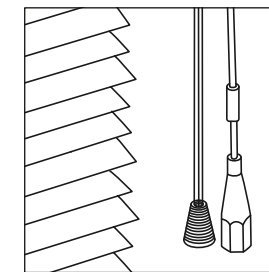

VRIDSTÅNG & LINA

BREDD (MÅTT I MM)

HÖJD (MÅTT I MM)

TILLVAL

	300	500	600	700	800	900	1000	1100	1200	1300	1400	1500	1600	1700	1800	1900	2000	2100	2200	2300	2400	2500	2600	2700	2800	2900	3000	
500	641	542	579	617	696	731	768	812	847	891	985	1029	1068	1106	1150	1187	1268	1305	1345	1382	1419	1459	1496	1536	1573	1610	1650	
600	647	551	590	628	709	746	786	829	869	913	1009	1055	1095	1134	1180	1220	1301	1340	1380	1419	1461	1500	1540	1579	1619	1658	1698	
700	658	564	604	645	726	766	808	854	895	941	1040	1088	1130	1172	1218	1261	1345	1386	1428	1470	1511	1553	1595	1636	1678	1720	1761	
800	667	575	617	658	744	786	827	878	919	968	1068	1119	1163	1207	1257	1299	1386	1428	1472	1516	1560	1604	1647	1691	1735	1779	1823	
900	674	584	628	672	757	801	845	895	939	990	1093	1143	1189	1235	1286	1332	1419	1463	1509	1555	1601	1645	1691	1737	1781	1827	1873	
1000	683	593	639	685	772	818	865	919	965	1016	1121	1176	1222	1270	1323	1371	1461	1507	1555	1601	1650	1698	1744	1792	1840	1886	1935	
1100	691	606	652	700	790	838	886	943	990	1044	1152	1209	1257	1308	1362	1411	1503	1553	1601	1652	1700	1750	1799	1849	1897	1948	1998	
1200	700	615	663	713	805	854	904	961	1011	1066	1178	1233	1286	1336	1393	1443	1538	1588	1639	1691	1742	1792	1845	1895	1946	1996	2049	
1300	709	625	676	729	823	873	926	985	1038	1095	1207	1266	1318	1373	1430	1485	1579	1634	1687	1740	1792	1845	1900	1952	2005	2058	2110	
1400	718	636	689	744	840	893	946	1009	1062	1123	1237	1299	1354	1408	1470	1525	1623	1678	1733	1788	1843	1897	1952	2009	2064	2119	2174	
1500	726	645	700	755	854	908	965	1029	1084	1145	1261	1325	1382	1439	1500	1558	1658	1713	1770	1827	1884	1941	1998	2055	2110	2167	2224	
1600	735	656	713	770	871	928	985	1051	1108	1172	1292	1356	1415	1474	1538	1597	1698	1757	1816	1875	1935	1992	2051	2110	2169	2226	2286	
1700	744	667	726	786	889	948	1007	1075	1134	1200	1323	1389	1450	1509	1577	1636	1742	1803	1862	1924	1985	2044	2106	2167	2226	2288	2349	
1800	757	680	742	803	908	970	1031	1101	1163	1229	1356	1424	1485	1549	1617	1678	1788	1849	1913	1974	2036	2099	2161	2224	2286	2349	2411	
1900	766	691	755	816	926	987	1051	1123	1187	1257	1384	1454	1520	1584	1654	1718	1829	1893	1957	2022	2086	2150	2215	2279	2343	2408	2472	
2000	775	702	766	832	941	1007	1073	1147	1211	1283	1415	1485	1553	1619	1691	1757	1869	1937	2003	2068	2134	2202	2268	2334	2402	2468	2533	
2100	781	711	777	843	954	1022	1088	1165	1233	1305	1437	1511	1579	1647	1722	1790	1904	1972	2040	2108	2176	2244	2312	2380	2448	2516	2584	
2200	790	720	790	858	972	1040	1110	1189	1257	1332	1468	1542	1612	1683	1759	1829	1943	2014	2084	2154	2224	2294	2365	2435	2505	2575	2645	
2300	797	729	799	869	985	1055	1125	1207	1277	1354	1490	1568	1639	1711	1788	1860	1979	2049	2121	2193	2264	2336	2408	2479	2551	2623	2693	
2400	805	740	812	884	1003	1075	1147	1231	1303	1380	1520	1599	1674	1746	1825	1900	2018	2093	2167	2240	2314	2386	2461	2536	2608	2683	2755	
2500	814	750	825	900	1018	1093	1167	1253	1327	1408	1549	1630	1707	1781	1862	1939	2060	2136	2211	2288	2362	2439	2514	2590	2665	2742	2816	
EXTRA STÖD ÖVERLIST	0	0	0	0	0	0	0	0	0	1	2	2	2	2	2	2	3	3	3	3	3	3	3	3	3	3	3	3
PÅSLAG ALTERNATIV FÄRG	PRISGRUPP 2: 10%						PRISGRUPP 3: 20%						PRISGRUPP 4: 30%						PRISGRUPP 5: 50%									

Listan avser - Prisgrupp 1 i kollektionen / Basic beslag och magnethållare ingår / Mått 10 mm över bredd & höjd kolumn debiteras efter närmast högre.

ROULETT DESIGN

DETALJERAD SPECIFIKATION

ANVÄNDNINGSSOMRÅDE	Villor, radhus, kontor, butiker, skolor och sjukhus.
MÅTT ÖVERLIST	19 mm x 27 mm
MÅTT UNDERLIST	10 mm x 25 mm
MÅTT LAMELL	0,19 mm x 25 mm
MINSTA BEEDD	180 mm
MAX BREDD	3000 mm
MINSTA HÖJD	100 mm
MAX HÖJD	3000 mm
MAX YTA	8 m ²
FÄRG PROFILER	27 färger (Lamell) / 1 färg (Över- & Underlist)
FÄRG LINA & STEGBAND	29 färger
FÄRG DETALJER	Vit
MONTERING	På fönsterbågen eller karm

MONTERINGSBESLAG	Designbeslag, Skruv (vid breda mått, se tabell nedan)			
ANTAL EXTRA UPPHÄGNINGSKROK	≤1299	≤1399	≤1999	≤3000
	0 ST	1 ST	2 ST	3 ST
MATERIAL	<ul style="list-style-type: none"> - Över- & Underlist: Stål, Aluminium (Designlist) - Lamell: Aluminium - Lina & stegband: 100% polyester - Detaljer: Plast - Monteringsbeslag: Plast (Designbeslag), Stål (Skruv) 			

ROULETT 16 MM

Roulett 16 mm är en persienn som har extra smala lameller av aluminium. Den passar perfekt i fönster med smalt utrymme mellan glasen, till exempel i kopplade fönsterbågar med invändig spröjs. Persiennen är lätt att använda och kan justeras för att släppa in önskad mängd ljus som gör den till en diskret lösning för sol- och insynsskydd.

Roulett 16 mm är enkel att installera

mellan glasen på fönstret med hjälp av upphängningskrokar

Roulett 16 mm finns i flera olika färger. Du kan välja allt mellan klara starka färger, eleganta metallicfärger och mjuka ljusa pastellfärger. Över- och underlist finns endast i vit.

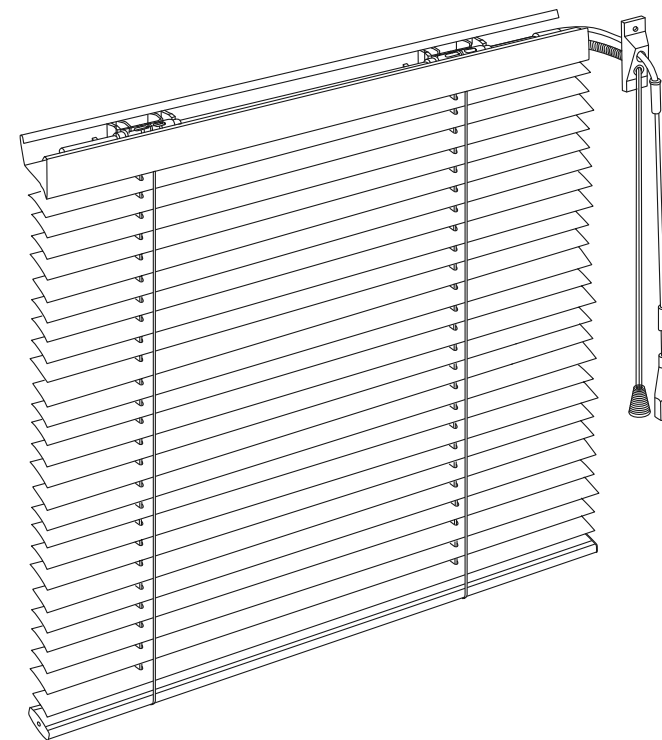

SPECIFIKATIONER

2.5

MAX HÖJD (METER)

2.0

MAX BREDD (METER)

100

MINSTA HÖJD (MM)

180

MINSTA BREDD (MM)

8

MAX YTA (M2)

27*

FÄRGER (LAMELL)

*Över- och underlist endast vit. Lamell annan än 0065, beställningsvara.

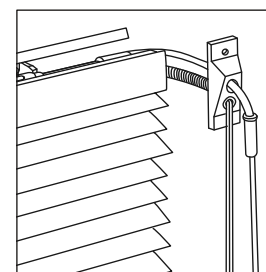

SNÖRLEDARE

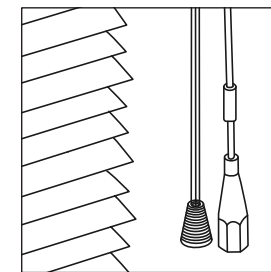

VRIDSTÅNG & LINA

BREDD (MÅTT I MM)

HÖJD (MÅTT I MM)

TILLVAL

	300	500	600	700	800	900	1000	1100	1200	1300	1400	1500	1600	1700	1800	1900	2000
500	574	493	521	591	621	651	679	762	792	822	861	931	963	993	1025	1057	1087
600	591	512	546	619	653	685	719	805	839	873	916	991	1025	1061	1096	1130	1166
700	610	534	572	649	685	722	760	850	888	925	972	1051	1091	1128	1168	1207	1245
800	625	551	593	673	713	754	794	890	931	970	1021	1104	1145	1188	1230	1273	1314
900	641	572	617	702	745	790	833	933	978	1023	1078	1164	1209	1254	1301	1346	1393
1000	657	591	638	726	773	820	869	972	1019	1068	1125	1215	1266	1314	1363	1412	1461
1100	673	610	660	754	805	856	908	1016	1068	1119	1181	1275	1328	1380	1433	1487	1540
1200	688	628	683	779	833	888	942	1055	1110	1164	1230	1328	1384	1440	1495	1551	1608
1300	704	647	705	807	865	923	982	1098	1158	1217	1284	1386	1446	1506	1566	1626	1687
1400	720	668	730	835	897	959	1021	1143	1205	1267	1339	1446	1510	1574	1638	1700	1764
1500	735	685	750	860	925	989	1055	1181	1247	1313	1388	1499	1564	1632	1700	1766	1833
1600	752	705	775	888	955	1025	1094	1226	1296	1365	1444	1557	1628	1700	1769	1841	1912
1700	767	724	796	912	984	1057	1128	1264	1337	1410	1493	1610	1685	1758	1831	1907	1980
1800	784	743	820	940	1016	1093	1168	1309	1384	1461	1547	1670	1747	1824	1903	1980	2059
1900	799	762	841	965	1044	1123	1204	1346	1427	1506	1596	1722	1803	1884	1965	2046	2126
2000	816	781	865	993	1076	1158	1243	1391	1474	1559	1651	1781	1865	1950	2036	2121	2205
2100	831	801	888	1021	1108	1194	1282	1435	1523	1610	1707	1841	1929	2017	2106	2194	2282
2200	846	820	910	1046	1136	1226	1316	1474	1564	1655	1754	1893	1984	2076	2168	2260	2352
2300	863	839	933	1074	1168	1262	1356	1517	1611	1707	1811	1952	2047	2143	2239	2335	2429
2400	878	858	954	1098	1196	1292	1390	1557	1655	1752	1860	2004	2104	2202	2301	2399	2499
2500	895	876	978	1126	1226	1328	1429	1600	1702	1803	1914	2063	2166	2269	2371	2474	2578
MONTERINGSBESLAG	2	2	2	3	3	3	3	4	4	4	4	5	5	5	5	5	5
ÖGLA METALL	15	15	15	15	15	15	15	15	15	15	15	15	15	15	15	15	15
PÅSLAG ALTERNATIV FÄRG	PRISGRUPP 2: 10%				PRISGRUPP 3: 20%				PRISGRUPP 4: 30%				PRISGRUPP 5: 50%				

Listan avser - Prisgrupp 1 i kollektionen / Monteringsbeslag U-järn standard ingår / Mått 10 mm över bredd & höjd kolumn debiteras efter närmast högre.

ROULETT 16 MM

DETALJERAD SPECIFIKATION

ANVÄNDNINGSSOMRÅDE	Villor, radhus, kontor, butiker, skolor och sjukhus.
MÅTT ÖVERLIST	20 mm x 20 mm
MÅTT UNDERLIST	8,5 mm x 19 mm
MÅTT LAMELL	0,19 mm x 16 mm
MINSTA BEEDD	180 mm
MAX BREDD	2000 mm
MINSTA HÖJD	100 mm
MAX HÖJD	2500 mm
MAX YTA	5 m ²
FÄRG PROFILER	27 färger (Lamell) / 1 färg (Över- & Underlist)
FÄRG LINA & STEGBAND	29 färger
FÄRG DETALJER	Vit, Svart & Brun
MONTERING	Mellan fönsterglasen

MONTERINGSBESLAG	Upphågningskrok standard			
ANTAL MONTERINGSBESLAG	≤649	≤1049	≤1449	≤2000
	2 ST	3 ST	4 ST	5 ST
MATERIAL	<ul style="list-style-type: none"> - Över- & Underlist: Stål - Lamell: Aluminium - Lina & stegband: 100% polyester - Detaljer: Plast - Monteringsbeslag: Stål 			

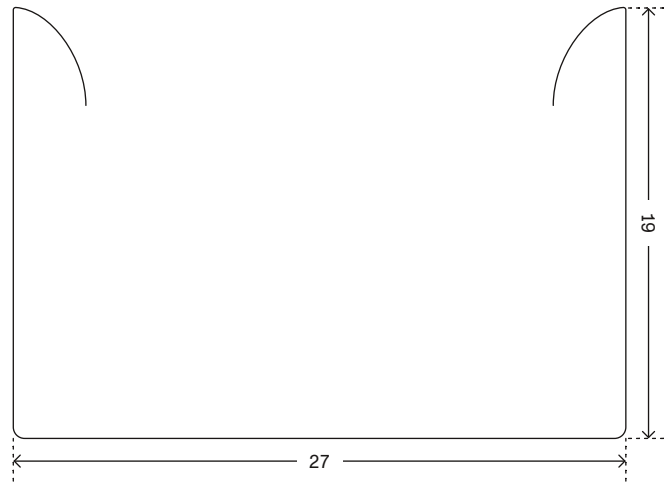

Överlist 25 mm

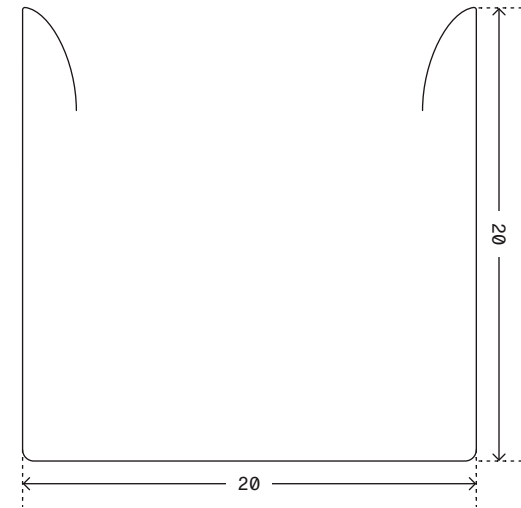

Överlist 16 mm

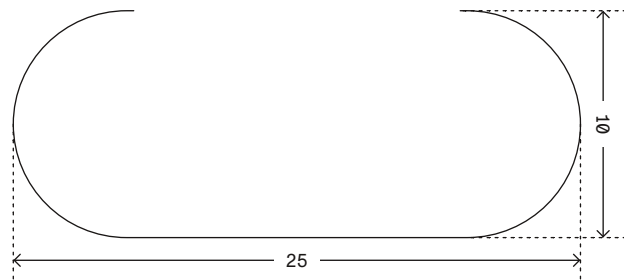

Underlist 25 mm

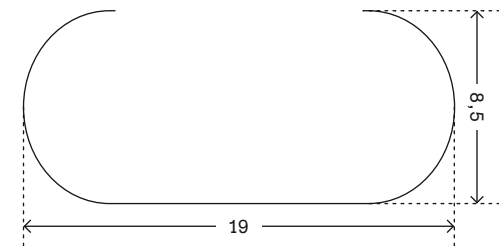

Underlist 16 mm

All rights reserved. This drawing is the property of Edsby-Persienner AB. The drawing may not be copied or multiplied in any way, neither wholly nor in part. It may not be submitted for perusal, or in any way shared with third parties without the written consent of Edsby-Persienner AB.

Designer EP	Drawn EP	Approved	Weight 0.0 kg		Date 2024-04-01	Replaces
		Description ÖVER- & UNDERLIST 16/25 MM			Scale 2:1	Sheet 1:1
		Article number			Drawing number	
EDSBY-PERSIENNER AB						

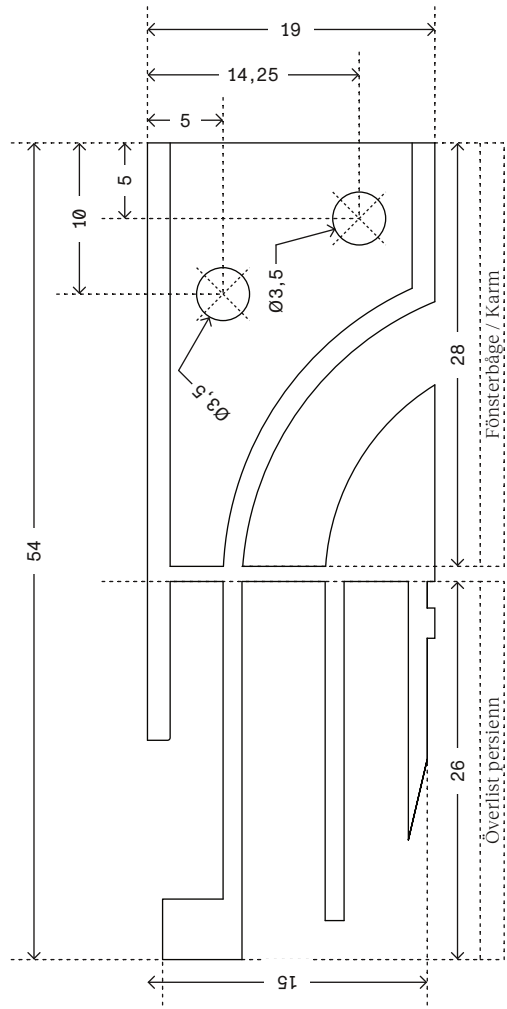

Basicbeslag

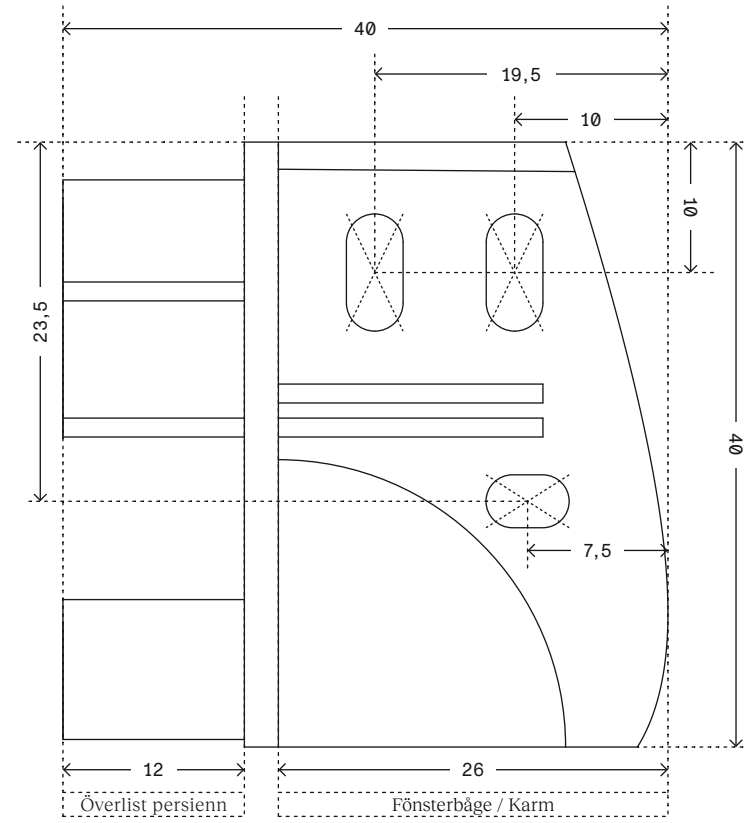

Designbeslag

All rights reserved. This drawing is the property of Edsby-Persienner AB. The drawing may not be copied or multiplied in any way, neither wholly nor in part. It may not be submitted for perusal, or in any way shared with third parties without the written consent of Edsby-Persienner AB.

Designer EP	Drawn EP	Approved	Weight 0.0 kg		Date 2024-04-01	Replaces
 EDSBY-PERSIENNER		Description BASICBESLAG / DESIGNBESLAG			Scale 2:1	Sheet 1:1
		Article number 722 / 900264000			Drawing number	

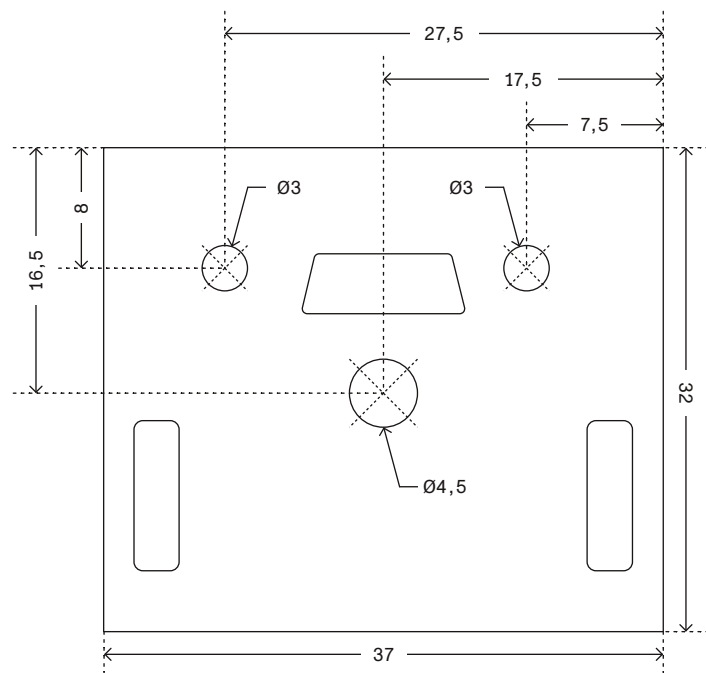

Snäppbeslag tak

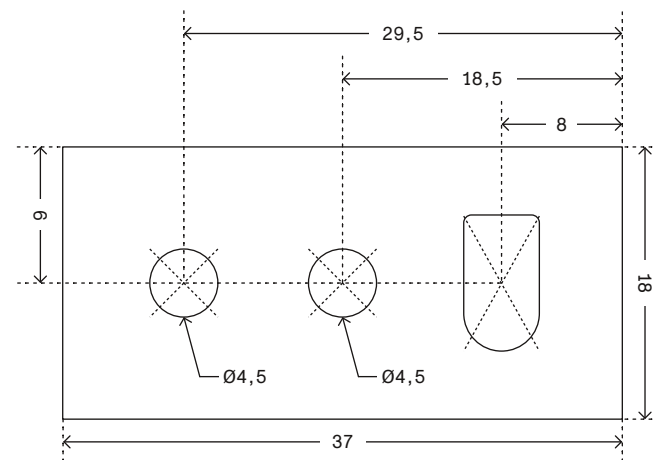

Snäppbeslag vägg

All rights reserved. This drawing is the property of Edsby-Persienner AB. The drawing may not be copied or multiplied in any way, neither wholly nor in part. It may not be submitted for perusal, or in any way shared with third parties without the written consent of Edsby-Persienner AB.

Designer EP	Drawn EP	Approved	Weight 0.0 kg		Date 2024-04-01	Replaces
		Description SNÄPPBESLAG TAK/VÄGG			Scale 2:1	Sheet 1:1
		Article number 210 / 210-2			Drawing number Rev. 1	

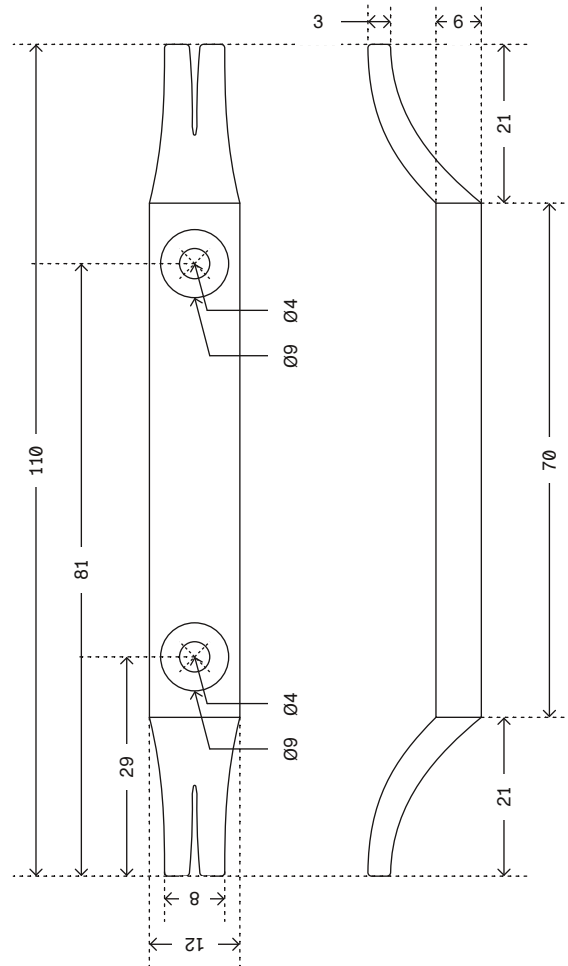

Linsamlare framifrån/sidovy

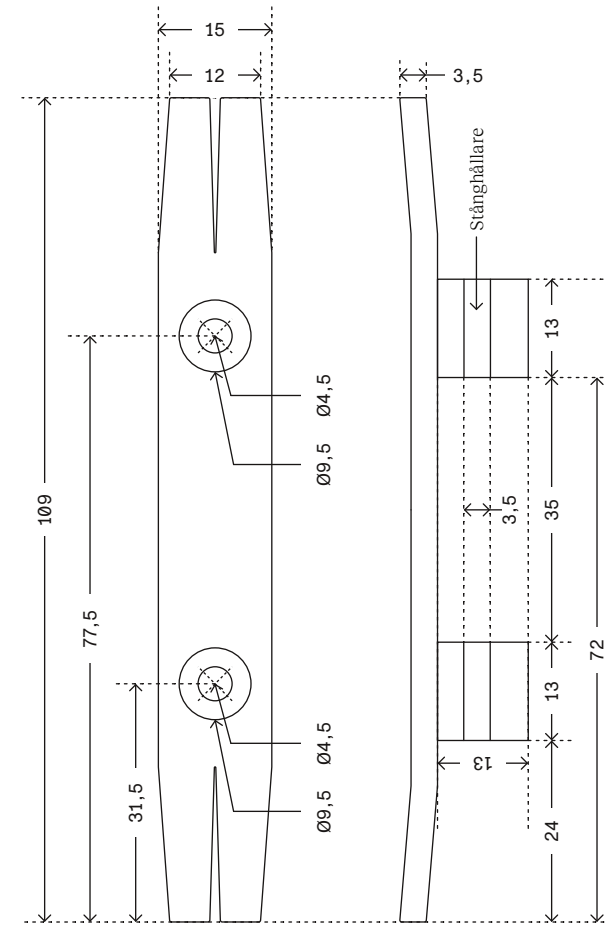

Linsamlare kombi framifrån/sidovy

All rights reserved. This drawing is the property of Edsby-Persienner AB. The drawing may not be copied or multiplied in any way, neither wholly nor in part. It may not be submitted for perusal, or in any way shared with third parties without the written consent of Edsby-Persienner AB.

Designer EP	Drawn EP	Approved	Weight 0.0 kg		Date 2024-04-01	Replaces
		Description LINSAMLARE			Scale 2:1	Sheet 1:1
EDSBY-PERSIENNER AB		Article number 460 / 466			Drawing number	Rev. 1

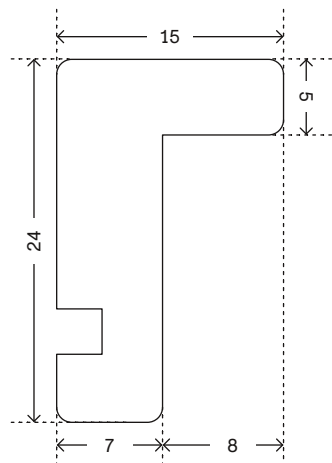

Magnethållare rak

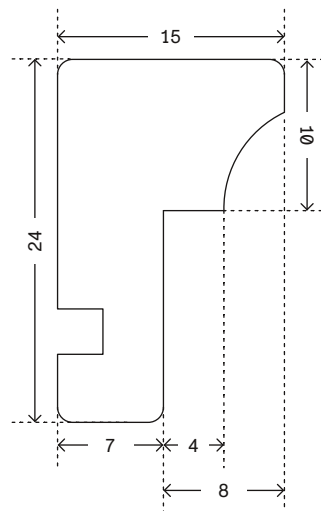

Magnethållare
allmoge

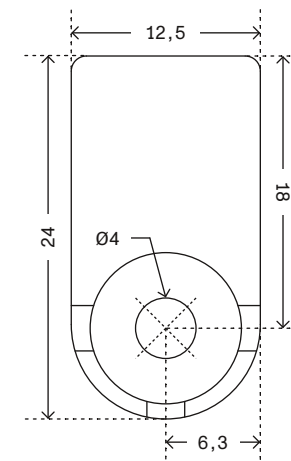

Magnethållare
framifrån

All rights reserved. This drawing is the property of Edsby-Persienner AB. The drawing may not be copied or multiplied in any way, neither wholly nor in part. It may not be submitted for perusal, or in any way shared with third parties without the written consent of Edsby-Persienner AB.

Designer EP	Drawn EP	Approved	Weight 0.0 kg		Date 2024-04-01	Replaces
		Description MAGNETHÅLLARE			Scale 2:1	Sheet 1:1
EDSBY-PERSIENNER AB		Article number 724 / 724-2			Drawing number	Rev. 1

DETALJER

ÖVERLIST



Artikel		Pris / styck
LAGERBOX NYLON		3 KR

Artikelnummer	Färg	Förpackningsstorlek
203-2	TRANSPARENT	2000 ST



Artikel		Pris / styck
BYGEL MED HÅL		5 KR

Artikelnummer	Färg	Förpackningsstorlek
207-2	METALL	2000 ST



Artikel		Pris / styck
SNÄPPBESLAG VÄGG		18 KR

Artikelnummer	Färg	Förpackningsstorlek
210	METALL	1000 ST



Artikel		Pris / styck
SNÄPPBESLAG TAK		18 KR

Artikelnummer	Färg	Förpackningsstorlek
210-2	METALL	1000 ST



DETALJER

ÖVERLIST



Artikel Pris / st
GAVELBESLAG HÖGER **15 KR**

Artikelnummer	Färg	Förpackningsstorlek
720	VIT	500 ST



Artikel Pris / st
GAVELBESLAG VÄNSTER **15 KR**

Artikelnummer	Färg	Förpackningsstorlek
722	VIT	500 ST



Artikel Pris / st
GAVELBESLAG HÖGER **15 KR**

Artikelnummer	Färg	Förpackningsstorlek
721	BRUN	100 ST



Artikel Pris / st
GAVELBESLAG VÄNSTER **15 KR**

Artikelnummer	Färg	Förpackningsstorlek
723	BRUN	100 ST



Artikel Pris / st
GAVELBESLAG HÖGER **15 KR**

Artikelnummer	Färg	Förpackningsstorlek
721-2	SILVER	100 ST



Artikel Pris / st
GAVELBESLAG VÄNSTER **15 KR**

Artikelnummer	Färg	Förpackningsstorlek
723-2	SILVER	100 ST



Artikel Pris / st
GAVELBESLAG HÖGER **30 KR**

Artikelnummer	Färg	Förpackningsstorlek
721-3	SVART	100 ST



Artikel Pris / st
GAVELBESLAG VÄNSTER **30 KR**

Artikelnummer	Färg	Förpackningsstorlek
723-3	SVART	100 ST

DETALJER

ÖVERLIST



Artikel	Pris / st
ÄNDSKYDD DESIGNPROFIL	23 KR

Artikelnummer	Färg	Förpackningsstorlek
900265001	VIT	500 ST



Artikel	Pris / st
DESIGNBESLAG	30 KR

Artikelnummer	Färg	Förpackningsstorlek
900264000	TRANSPARENT	500 ST

DETALJER

UNDERLIST



Artikel			Pris / st
BOTTENKNAPP			3 KR
Artikelnummer	Färg	Förpackningsstorlek	
426-2	TRANSPARENT	2000 ST	



Artikel			Pris / st
ÄNSKYDD C-UNDERLIST			3 KR
Artikelnummer	Färg	Förpackningsstorlek	
433-4	VIT	1000 ST	



Artikel			Pris / st
ÄNSKYDD C-UNDERLIST			5 KR
Artikelnummer	Färg	Förpackningsstorlek	
433-7	SVART	1000 ST	



Artikel			Pris / st
ÄNSKYDD C-UNDERLIST			3 KR
Artikelnummer	Färg	Förpackningsstorlek	
433-9	TRANSPARENT	1000 ST	

DETALJER

METALL



Artikel			Pris / st
U-JÄRN GALVAD			3 KR
Artikelnummer	Färg	Förpackningsstorlek	
304	METALL	1000 ST	



Artikel			Pris / st
MAGNETHÅLLARE ALLMOGE			35 KR
Artikelnummer	Färg	Förpackningsstorlek	
726	SVART	100 ST	



Artikel			Pris / st
U-JÄRN KORT			5 KR
Artikelnummer	Färg	Förpackningsstorlek	
305	VIT	1000 ST	



Artikel			Pris / st
MAGNETHÅLLARE RAK			23 KR
Artikelnummer	Färg	Förpackningsstorlek	
724-2	VIT	200 ST	



Artikel			Pris / st
MAGNETHÅLLARE ALLMOGE			23 KR
Artikelnummer	Färg	Förpackningsstorlek	
724	VIT	200 ST	



Artikel			Pris / st
MAGNETHÅLLARE RAK			23 KR
Artikelnummer	Färg	Förpackningsstorlek	
725-2	BRUN	200 ST	



Artikel			Pris / st
MAGNETHÅLLARE ALLMOGE			23 KR
Artikelnummer	Färg	Förpackningsstorlek	
725	BRUN	200 ST	



Artikel			Pris / st
MAGNETHÅLLARE RAK			35 KR
Artikelnummer	Färg	Förpackningsstorlek	
726-2	SVART	100 ST	

DETALJER

METALL



Artikel	Pris / st
U-JÄRN DUBBEL, KORT	8 KR

Artikelnummer	Färg	Förpackningsstorlek
744-2	METALL	1000 ST



Artikel	Pris / st
ÖGLA METALL	15 KR

Artikelnummer	Färg	Förpackningsstorlek
315	METALL	100 ST

DETALJER

PLAST



Artikel			Pris / st
SNÖRLEDARE SP 100 MM			20 KR
Artikelnummer	Färg	Förpackningsstorlek	
410-SP	VIT	1000 ST	



Artikel			Pris / st
SNÖRLEDARE 100 MM			3 KR
Artikelnummer	Färg	Förpackningsstorlek	
411-3	SVART	1000 ST	



Artikel			Pris / st
SNÖRLEDARE 100 MM			8 KR
Artikelnummer	Färg	Förpackningsstorlek	
410	VIT	1000 ST	



Artikel			Pris / st
KLOCKA			3 KR
Artikelnummer	Färg	Förpackningsstorlek	
412	VIT	1000 ST	



Artikel			Pris / st
SNÖRLEDARE SP 100 MM			20 KR
Artikelnummer	Färg	Förpackningsstorlek	
411-SP	BRUN	1000 ST	



Artikel			Pris / st
KLOCKA			3 KR
Artikelnummer	Färg	Förpackningsstorlek	
413	BRUN	1000 ST	



Artikel			Pris / st
SNÖRLEDARE 100 MM			10 KR
Artikelnummer	Färg	Förpackningsstorlek	
411	BRUN	1000 ST	



Artikel			Pris / st
KLOCKA, LITET HÅL			5 KR
Artikelnummer	Färg	Förpackningsstorlek	
413-20	SVART	1000 ST	

DETALJER

PLAST



Artikel	Pris / st
KLOCKA	5 KR

Artikelnummer	Färg	Förpackningsstorlek
413-2	SVART	100 ST



Artikel	Pris / st
LINLÅS	5 KR

Artikelnummer	Färg	Förpackningsstorlek
418	VIT	500 ST



Artikel	Pris / st
STÅNGHÅLLARE	3 KR

Artikelnummer	Färg	Förpackningsstorlek
416	VIT	1000 ST



Artikel	Pris / st
LINLÅS	5 KR

Artikelnummer	Färg	Förpackningsstorlek
419	BRUN	500 ST



Artikel	Pris / st
STÅNGHÅLLARE	3 KR

Artikelnummer	Färg	Förpackningsstorlek
417	BRUN	1000 ST



Artikel	Pris / st
LINLÅS	5 KR

Artikelnummer	Färg	Förpackningsstorlek
419-7	SVART	100 ST



Artikel	Pris / st
STÅNGHÅLLARE	3 KR

Artikelnummer	Färg	Förpackningsstorlek
416-23	SVART	100 ST



Artikel	Pris / st
VÄNDKNAP	3 KR

Artikelnummer	Färg	Förpackningsstorlek
424	VIT	1000 ST

DETALJER

PLAST



Artikel Pris / st
VÄNDKNAP **3 KR**

Artikelnummer	Färg	Förpackningsstorlek
425	BRUN	1000 ST



Artikel Pris / st
VÄNDKNAP **3 KR**

Artikelnummer	Färg	Förpackningsstorlek
425-4	SVART	100 ST



Artikel Pris / st
LINSAMLARE 2-HÅLS **15 KR**

Artikelnummer	Färg	Förpackningsstorlek
460	VIT	1000 ST



Artikel Pris / st
LOCK TILL LINSAMLARE **3 KR**

Artikelnummer	Färg	Förpackningsstorlek
460-LOCK	VIT	2000 ST



Artikel Pris / st
LINSAMLARE 2-HÅLS **20 KR**

Artikelnummer	Färg	Förpackningsstorlek
462	BRUN	100 ST



Artikel Pris / st
LINSAMLARE 2-HÅLS **20 KR**

Artikelnummer	Färg	Förpackningsstorlek
464	SVART	100 ST



Artikel Pris / st
LINSAMLARE 2-HÅLS **3 KR**

Artikelnummer	Färg	Förpackningsstorlek
464-LOCK	SVART	2000 ST



Artikel Pris / st
LINSAMLARE 2-HÅLS **20 KR**

Artikelnummer	Färg	Förpackningsstorlek
463	TRANSPARENT	100 ST

DETALJER

PLAST



Artikel	Pris / förpackning	Pris / st
LINSAMLARE	2910 KR	10 KR

Artikelnummer	Färg	Förpackningsstorlek
460-2	TRANSPARENT	1000 ST



Artikel	Pris / förpackning	Pris / st
SÄKERHETSKLOCKA	660 KR	23 KR

Artikelnummer	Färg	Förpackningsstorlek
626-6	SVART	100 ST



Artikel	Pris / förpackning	Pris / st
LINSAMLARE KOMBI	3920 KR	28 KR

Artikelnummer	Färg	Förpackningsstorlek
466	VIT	500 ST



Artikel	Pris / förpackning	Pris / st
SÄKERHETSKLOCKA	4690 KR	18 KR

Artikelnummer	Färg	Förpackningsstorlek
626-2	TRANSPARENT	1000 ST



Artikel	Pris / förpackning	Pris / st
SÄKERHETSKLOCKA	3890 KR	13 KR

Artikelnummer	Färg	Förpackningsstorlek
626	VIT	1000 ST



Artikel	Pris / förpackning	Pris / st
SIDOSKENA	1900 KR	63 KR

Artikelnummer	Färg	Förpackningsstorlek
609	VIT	100 ST



Artikel	Pris / förpackning	Pris / st
SÄKERHETSKLOCKA	4690 KR	18 KR

Artikelnummer	Färg	Förpackningsstorlek
626-1	BRUN	1000 ST

DETALJER

REGLAGE



Artikel	Pris / st
WIRE LP-S 160 MM	30 KR

Artikelnummer	Färg	Förpackningsstorlek
513	VIT	100 ST



Artikel	Pris / st
VRIDSTÅNG 150 MM	30 KR

Artikelnummer	Färg	Förpackningsstorlek
520-3	VIT	100 ST



Artikel	Pris / st
WIRE LP-S 160 MM	33 KR

Artikelnummer	Färg	Förpackningsstorlek
514	BRUN	100 ST



Artikel	Pris / st
VRIDSTÅNG 150 MM	28 KR

Artikelnummer	Färg	Förpackningsstorlek
521	BRUN	100 ST



Artikel	Pris / st
WIRE SP 160 MM	60 KR

Artikelnummer	Färg	Förpackningsstorlek
512-3	SVART	100 ST



Artikel	Pris / st
VRIDSTÅNG 150 MM	68 KR

Artikelnummer	Färg	Förpackningsstorlek
521-3	SVART	100 ST



Artikel	Pris / st
VRIDSTÅNG 100 MM	25 KR

Artikelnummer	Färg	Förpackningsstorlek
520-10	VIT	100 ST



Artikel	Pris / st
VRIDSTÅNG 250 MM	30 KR

Artikelnummer	Färg	Förpackningsstorlek
522-3	VIT	100 ST

DETALJER

REGLAGE



Artikel	Pris / st
VRIDSTÅNG 250 MM	28 KR

Artikelnummer	Färg	Förpackningsstorlek
523	BRUN	100 ST



Artikel	Pris / st
VRIDSTÅNG 500 MM	33 KR

Artikelnummer	Färg	Förpackningsstorlek
526-3	VIT	100 ST



Artikel	Pris / st
VRIDSTÅNG 400 MM	33 KR

Artikelnummer	Färg	Förpackningsstorlek
524-3	VIT	100 ST



Artikel	Pris / st
VRIDSTÅNG 500 MM	33 KR

Artikelnummer	Färg	Förpackningsstorlek
527	BRUN	100 ST



Artikel	Pris / st
VRIDSTÅNG 400 MM	33 KR

Artikelnummer	Färg	Förpackningsstorlek
525	BRUN	100 ST



Artikel	Pris / st
VRIDSTÅNG 500 MM	85 KR

Artikelnummer	Färg	Förpackningsstorlek
527-3	SVART	100 ST



Artikel	Pris / st
VRIDSTÅNG 400 MM	73 KR

Artikelnummer	Färg	Förpackningsstorlek
525-3	SVART	100 ST



Artikel	Pris / st
VRIDSTÅNG 600 MM	33 KR

Artikelnummer	Färg	Förpackningsstorlek
528-3	VIT	100 ST

DETALJER

REGLAGE



Artikel			Pris / st
VRIDSTÅNG 600 MM			33 KR
Artikelnummer	Färg	Förpackningsstorlek	
529	BRUN	100 ST	



Artikel			Pris / st
VRIDSTÅNG 800 MM			43 KR
Artikelnummer	Färg	Förpackningsstorlek	
532-3	VIT	100 ST	



Artikel			Pris / st
VRIDSTÅNG 700 MM			38 KR
Artikelnummer	Färg	Förpackningsstorlek	
530-3	VIT	100 ST	



Artikel			Pris / st
VRIDSTÅNG 800 MM			43 KR
Artikelnummer	Färg	Förpackningsstorlek	
533	BRUN	100 ST	



Artikel			Pris / st
VRIDSTÅNG 700 MM			35 KR
Artikelnummer	Färg	Förpackningsstorlek	
531	BRUN	100 ST	



Artikel			Pris / st
VRIDSTÅNG 900 MM			45 KR
Artikelnummer	Färg	Förpackningsstorlek	
534-3	VIT	100 ST	



Artikel			Pris / st
VRIDSTÅNG 700 MM			90 KR
Artikelnummer	Färg	Förpackningsstorlek	
531-3	SVART	100 ST	



Artikel			Pris / st
VRIDSTÅNG 900 MM			45 KR
Artikelnummer	Färg	Förpackningsstorlek	
535	BRUN	100 ST	

DETALJER

REGLAGE



Artikel	Pris / st
VRIDSTÅNG 1000 MM	48 KR

Artikelnummer	Färg	Förpackningsstorlek
536-3	VIT	100 ST



Artikel	Pris / st
VRIDSTÅNG 1100 MM	108 KR

Artikelnummer	Färg	Förpackningsstorlek
539-3	SVART	100 ST



Artikel	Pris / st
VRIDSTÅNG 1000 MM	50 KR

Artikelnummer	Färg	Förpackningsstorlek
537	BRUN	100 ST



Artikel	Pris / st
SKARVSTÅNG 400 MM	68 KR

Artikelnummer	Färg	Förpackningsstorlek
541-3	SVART	100 ST



Artikel	Pris / st
VRIDSTÅNG 1100 MM	55 KR

Artikelnummer	Färg	Förpackningsstorlek
538-3	VIT	100 ST



Artikel	Pris / st
SKARVSTÅNG 500 MM	28 KR

Artikelnummer	Färg	Förpackningsstorlek
540	VIT	100 ST



Artikel	Pris / st
VRIDSTÅNG 1100 MM	55 KR

Artikelnummer	Färg	Förpackningsstorlek
539	BRUN	100 ST



Artikel	Pris / st
SKARVSTÅNG 500 MM	30 KR

Artikelnummer	Färg	Förpackningsstorlek
541	BRUN	100 ST

DETALJER

REGLAGE



Artikel	Pris / st
SKARVSTÅNG 1000 MM	48 KR

Artikelnummer	Färg	Förpackningsstorlek
542	VIT	100 ST



Artikel	Pris / st
GLASSTAV 400 MM	18 KR

Artikelnummer	Färg	Förpackningsstorlek
604	TRANSPARENT	100 ST



Artikel	Pris / st
SKARVSTÅNG 1000 MM	50 KR

Artikelnummer	Färg	Förpackningsstorlek
543	BRUN	100 ST



Artikel	Pris / st
GLASSTAV 500 MM	18 KR

Artikelnummer	Färg	Förpackningsstorlek
631	TRANSPARENT	100 ST



Artikel	Pris / st
GLASSTAV 200 MM	15 KR

Artikelnummer	Färg	Förpackningsstorlek
630	TRANSPARENT	100 ST



Artikel	Pris / st
GLASSTAV 600 MM	23 KR

Artikelnummer	Färg	Förpackningsstorlek
605	TRANSPARENT	100 ST



Artikel	Pris / st
GLASSTAV 300 MM	18 KR

Artikelnummer	Färg	Förpackningsstorlek
635	TRANSPARENT	100 ST



Artikel	Pris / st
GLASSTAV 700 MM	25 KR

Artikelnummer	Färg	Förpackningsstorlek
632	TRANSPARENT	100 ST

DETALJER

REGLAGE



Artikel	Pris / st
LINA SP MONTERAD 300 MM	38 KR

Artikelnummer	Färg	Förpackningsstorlek
626-300	VIT	500 ST



Artikel	Pris / st
LINA SP MONTERAD 400 MM	38 KR

Artikelnummer	Färg	Förpackningsstorlek
626-400	VIT	500 ST



Artikel	Pris / st
LINA SP MONTERAD 500 MM	40 KR

Artikelnummer	Färg	Förpackningsstorlek
626-500	VIT	500 ST



Artikel	Pris / st
LINA SP MONTERAD 600 MM	40 KR

Artikelnummer	Färg	Förpackningsstorlek
626-600	VIT	500 ST



Artikel	Pris / st
GLASSTAV 800 MM	28 KR

Artikelnummer	Färg	Förpackningsstorlek
606	TRANSPARENT	100 ST



Artikel	Pris / st
GLASSTAV 1000 MM	33 KR

Artikelnummer	Färg	Förpackningsstorlek
607	TRANSPARENT	100 ST



Artikel	Pris / st
GLASSTAV 1200 MM	38 KR

Artikelnummer	Färg	Förpackningsstorlek
633	TRANSPARENT	100 ST



Artikel	Pris / st
LINA SP MONTERAD 100 MM	35 KR

Artikelnummer	Färg	Förpackningsstorlek
626-100	VIT	500 ST

DETALJER

REGLAGE



Artikel	Pris / st
LINA MONTÖR 200 M	500 KR

Artikelnummer	Färg	Förpackningsstorlek
402	VIT	1 ST



Artikel	Pris / st
LINA MONTÖR 200 M	573 KR

Artikelnummer	Färg	Förpackningsstorlek
403	BRUN	1 ST

DETALJER

ÖVRIGT



Artikel	Pris / st
BASIC TILLBEHÖRSPÅSE, ALLMOGE	118 KR

Artikelnummer	Färg	Förpackningsstorlek
900	VIT	1 ST



Artikel	Pris / st
BASIC TILLBEHÖRSPÅSE, ALLMOGE	158 KR

Artikelnummer	Färg	Förpackningsstorlek
900-3	SVART	1 ST



Artikel	Pris / st
BASIC TILLBEHÖRSPÅSE, RAK	118 KR

Artikelnummer	Färg	Förpackningsstorlek
901	VIT	1 ST



Artikel	Pris / st
BASIC TILLBEHÖRSPÅSE, RAK	158 KR

Artikelnummer	Färg	Förpackningsstorlek
901-3	SVART	1 ST

BESÖKSADRESS

Karlsvägen 10
828 32 Edsbyn

TELEFON

+46 271 181 13

EPOST

info@edsbypersienner.se

2024.04.01

Vi reserverar oss för eventuella
tryckfel gällande priser och
produkter.