

BESÖKSADRESS

Karlsvägen 10
828 32 Edsbyn

TELEFON

+46 271 181 13

EPOST

info@edsbypersienner.se

ROULETT PERSIENNER

Roulett Persienner är perfekt i rummen där du tillbringar mycket tid - du kan styra dagsljuset som du vill. Öppna persiennen för att möta solen, vinkla den för att sila ljuset upp i taket eller stänga den för att hindra insyn. Om du bara lämnar persiennen lite öppen har du själv ögonkontakt med omvärlden. Persienner anpassar du efter dygnet, vädret och årstiden. Det är därför de aldrig blir omoderna.

2024.04.01

Vi reserverar oss för eventuella tryckfel gällande priser och produkter.

INNEHÅLL

FAKTA _____	03	ROULETT 16MM _____	24
BARNSÄKERHET _____	04	16MM PRISLISTA _____	25
FÄRGKOLLEKTION _____	05	DETALJERAD SPECIFIKATION _____	26
LAMELL, ÖVER- & UNDERLIST _____	05	DIMENSIONER _____	27
LINA & STEGBAND _____	09	ÖVER- & UNDERLIST _____	27
PRISLISTOR _____	12	BASIC- & DESIGNBESLAG _____	28
ROULETT MELLANGLAS _____	12	UPPHÄGNINGSKROK _____	29
MELLANGLAS PRISLISTA _____	13	SNÄPPBESLAG _____	30
DETALJERAD SPECIFIKATION _____	14	LINSAMLARE _____	31
ROULETT BASIC _____	15	MAGNETHÅLLARE _____	32
BASIC PRISLISTA _____	16	DETALJER _____	33
DETALJERAD SPECIFIKATION _____	17	ÖVERLIST _____	33
ROULETT SKYLINE _____	18	UNDERLIST _____	36
SKYLINE PRISLISTA _____	19	METALL _____	37
DETALJERAD SPECIFIKATION _____	20	PLAST _____	39
ROULETT DESIGN _____	21	REGLAGE _____	43
DESIGN PRISLISTA _____	22	ÖVRIGT _____	50
DETALJERAD SPECIFIKATION _____	23		

REGLERA LJUSINSLÄPPET I ETT RUM

Roulett Persiennor är en typ av solskydd som används för att reglera ljusinsläppet i ett rum. Persiennor består av horisontella lameller som kan vinklas för att justera mängden ljus som släpps in. De finns i olika storlekar och material och kan monteras på olika sätt beroende på fönstrets utformning.

SKRÄDDARSYDD

Hur persiennen manövreras är en del av den personliga utformningen av Roulett. Roulett finns i många färger och mönster, är alltid måttbeställd och kundanpassad för att passa perfekt i dina fönster och ditt hem.

MILJÖVÄNLIG

Materialen i persiennen är till stor del återvunnet, vilket sparar energi och miljö. Lister och lameller av aluminium och stål kan lämnas till returåtervinning igen.

MONTERING

Roulett kan monteras på olika sätt. En vanlig monteringsstyp är frihängande där rouletten hängs upp med hjälp av beslag på väggen eller i taket. En annan vanlig monteringsstyp är mellanglasmontering där rouletten monteras mellan två glasrutor i ett fönster. Båda dessa monteringsstyper ger dig möjlighet att reglera ljusinsläppet och skapa en behaglig inomhusmiljö.





SMÅ BARN ÄR NYFIKNA AV NATUREN

Allt som hänger löst, rör sig eller går att smaka på måste bara undersökas. Därför kan också solskydd förvandlas till en möjlig fara för nyfikna små barn. Vi prioriterar barnsäkerhet som är en central del i vår designfilosofi. Köpare och användare av solskydd bör vara medvetna om riskerna med löst hängande linor, snoddar samt ögleformade kedjor och linor - de kan utgöra faror för små barn.

DESSA RIKTLINJER SKA ALLTID FÖLJAS:

- Små barn kan strypas av öglor bildade av draglinor, band och inre snören som används för att manövrera produkten. De kan även råka vira linor runt halsen.
- Flytta sängar, barnsängar och andra möbler bort från solskyddens linor.
- Kontrollera att linorna inte trasslar ihop sig och bildar en ögla.
- Knyt inte ihop linorna.
- För att undvika att barn stryps eller trasslar in sig ska linorna hållas utom räckhåll för små barn.
- Installera och använd säkerhetsanordningar enligt installationsanvisningarna på produkterna för att minska olycksrisken.

FÄRGKOLLEKTION

Lamell, över- & underlist

Standardfärg på lamell och list är vit 0065. Utöver den finns ytterligare 26 färger på lamell och 7 (Design och 16 mm finns endast i en färg) färger på över- & underlist för olika smaker och sammanhang.

PRISGRUPP 1

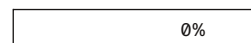

PRISGRUPP 2

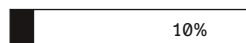

PRISGRUPP 3



PRISGRUPP 4



PRISGRUPP 5



- ✓ Dessa färger finns även i över- och underlist.
- % Dessa färger kan matchas (lamell, över- och underlist) med 10% påslag.
- ✗ Dessa färger finns ej som över- och underlist.
- * Rekommenderas ej när persiennen monteras mellan fönsterglaset.

KLASSISKOCHTIDLÖS

Standardfärgen 065 är en halvblank vit färg som är en klassisk och tidlös nyans som passar in i de flesta fönster och inredningar. Den är perfekt för den som vill ha en ren och fräsch känsla i sitt hem eller sin arbetsplats. Med sin neutrala ton kan 065 kombineras med en mängd olika färger och mönster i inredningen och skapar en harmonisk och avslappnad atmosfär.

	
0065 Vit (Standard)	
PRISGRUPP 1	✓





FÄRG PÅ BILD ÄR 049 - SVART

	
0001 Vit	
PRISGRUPP 2	%

	
0012 Ljusgrå	
PRISGRUPP 2	%

	
0017 Silver	
PRISGRUPP 2	×

	
0049* Svart	
PRISGRUPP 2	%

	
0051 Grå linnemönstrad	
PRISGRUPP 5	×

	
0058 Silver	
PRISGRUPP 2	%

	
0060 Brun	
PRISGRUPP 2	%

	
0085 Grå trä mönstrad	
PRISGRUPP 5	×

	
0087 Brun trä mönstrad	
PRISGRUPP 5	×

	
058P <i>Silver perforerad</i>	
PRISGRUPP 5	%

	
065P <i>Vit perforerad</i>	
PRISGRUPP 5	✓

	
0023 <i>Beige</i>	
PRISGRUPP 2	✗

	
0027 <i>Brun</i>	
PRISGRUPP 4	✗

	
0032 <i>Silver metallic</i>	
PRISGRUPP 4	✗

	
0084 <i>Champagne</i>	
PRISGRUPP 4	✗

	
0244 <i>Mörkgrå</i>	
PRISGRUPP 2	✗

	
0258 <i>Mörkblå</i>	
PRISGRUPP 4	✗

	
0285 <i>Beige</i>	
PRISGRUPP 2	%





0714 Guld metallic	
PRISGRUPP 3	✗

0739* Vit/svart duo	
PRISGRUPP 3	✓

0870 Aluminium	
PRISGRUPP 5	✗

0896 Vit	
PRISGRUPP 2	%

0028 Vit/silver duo	
PRISGRUPP 4	%

0103 Ljusgrå	
PRISGRUPP 2	✗

0104 Grå	
PRISGRUPP 2	✗

1901 Mörkgrå	
PRISGRUPP 3	✗

FÄRGKOLLEKTION

Lina & stegband

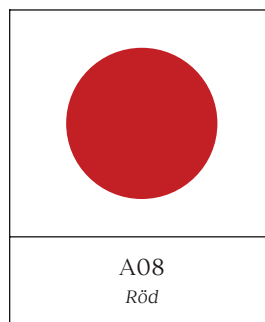
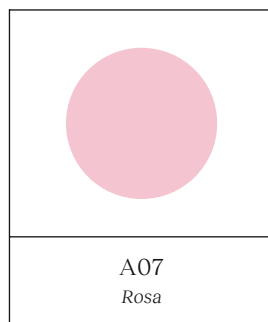
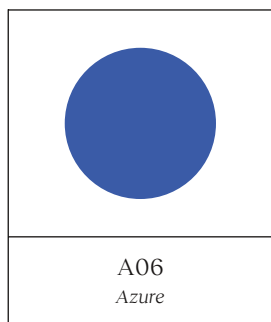
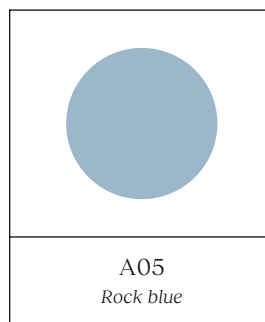
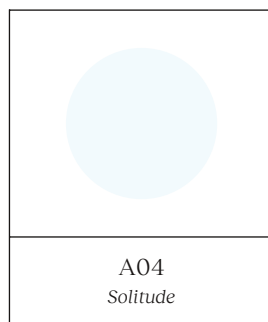
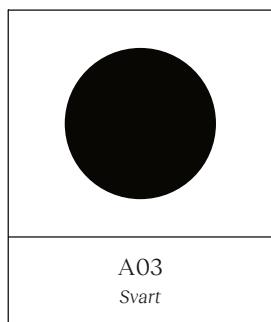
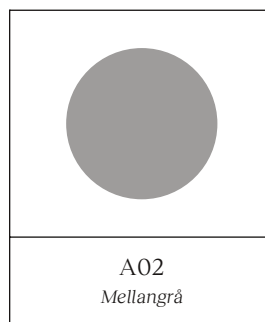
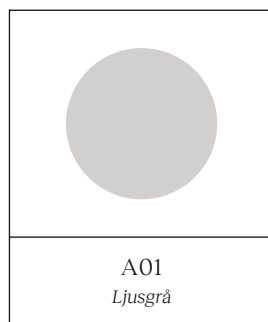
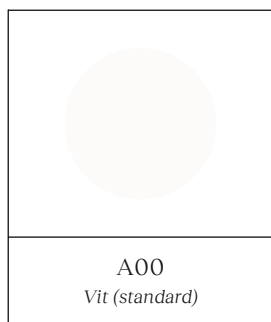

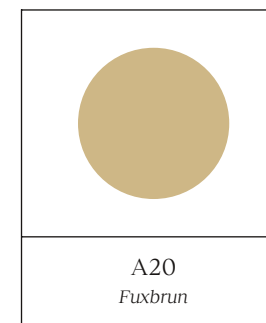
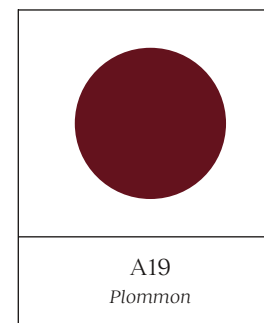
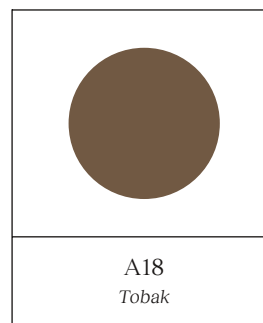
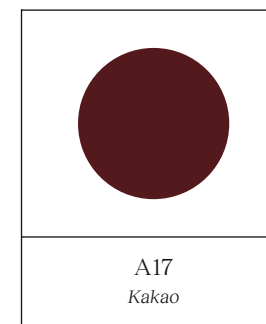
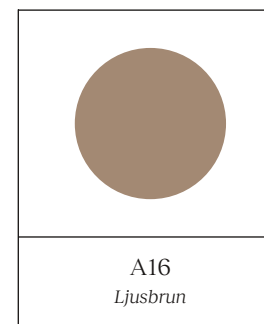
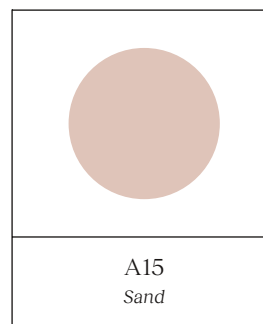
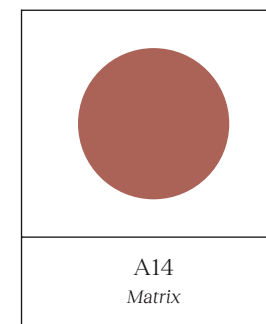
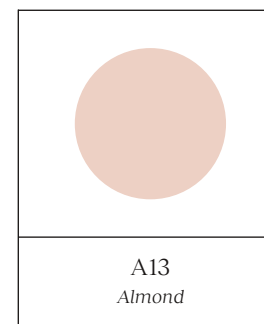
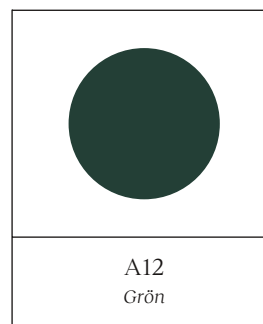
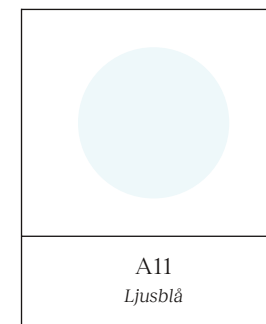
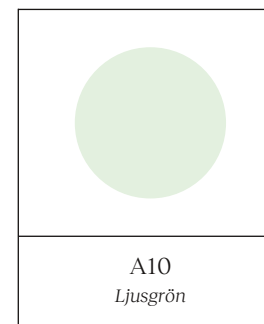
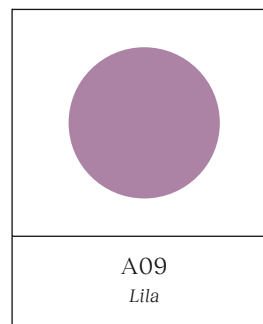

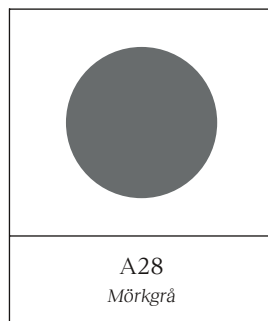
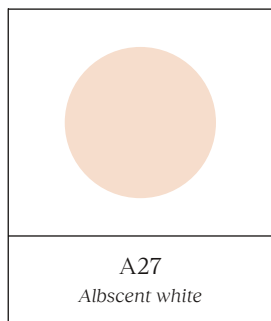
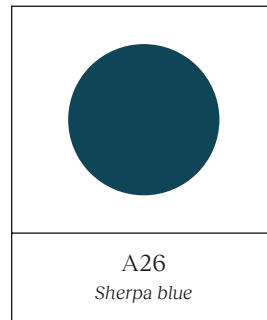
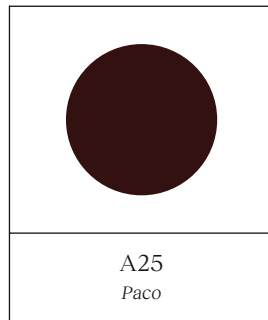
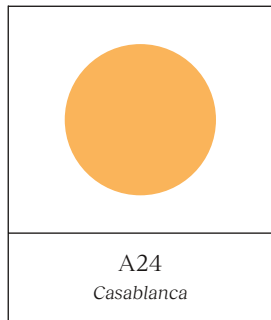
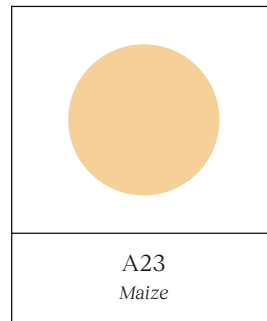
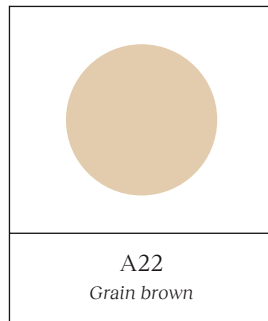
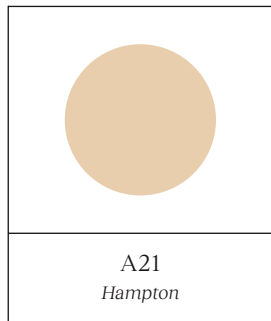

ROULETT MELLANGLAS

Roulett mellanglas är en persienn som är speciellt utformad för att monteras mellan glaset i ett fönster. Detta ger en snygg och diskret lösning för solskydd och insynsskydd. Persiennen är lätt att använda och kan justeras för att släppa in önskad mängd ljus. Den är också lätt att rengöra eftersom den sitter skyddad mellan glaset.

Roulett Mellanglas är enkel att installera mellan glaset på fönstret med hjälp av upphängningskrokar, men går även i vissa fall att installera med hjälp av

snäppbeslag.

Roulett mellanglas finns i flera olika färger. Du kan välja allt mellan klara starka färger, eleganta metallicfärger och mjuka ljusa pastellfärger i ett otal nyanser. Över- och underlist samt vridstång är som standard vit (0065), men det finns också möjlighet, i vissa kulörer, att få persiennen helt färgmatchad där lister, stegband och lina går i samma färg som lamellen.

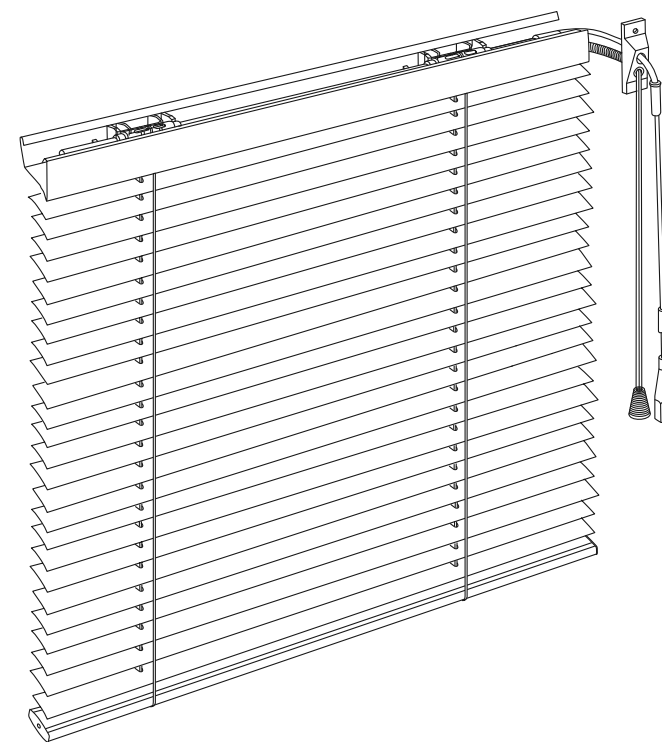

SPECIFIKATIONER

3.0

MAX HÖJD (METER)

3.0

MAX BREDD (METER)

100

MINSTA HÖJD (MM)

150

MINSTA BREDD (MM)

8

MAX YTA (M2)

27*

FÄRGER (LAMELL)

*8 färger på över- och underlist

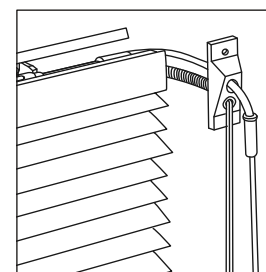

SNÖRLEDARE

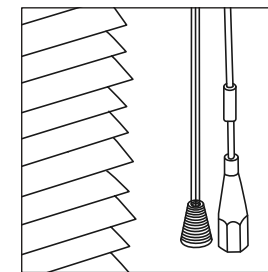

VRIDSTÅNG & LINA

BREDD (MÅTT I MM)

HÖJD (MÅTT I MM)

TILLVAL

	300	500	600	700	800	900	1000	1100	1200	1300	1400	1500	1600	1700	1800	1900	2000	2100	2200	2300	2400	2500	2600	2700	2800	2900	3000	
500	218	175	183	191	221	229	237	249	257	265	302	311	320	329	338	347	378	387	396	405	414	423	432	441	450	459	468	
600	221	178	187	197	227	236	245	257	266	275	313	323	333	342	352	362	393	403	412	422	432	441	451	461	471	480	490	
700	226	184	194	204	235	245	255	268	278	288	327	338	349	359	370	381	412	423	434	444	455	466	476	487	498	508	519	
800	230	189	200	211	243	254	264	279	290	301	341	352	364	375	387	398	431	443	454	466	478	489	501	512	524	535	547	
900	233	193	204	216	249	260	272	287	299	311	351	364	376	388	401	413	446	459	471	483	496	508	520	533	545	557	570	
1000	237	198	210	223	256	269	282	298	310	323	365	378	391	404	418	431	465	479	492	505	518	531	545	558	571	584	598	
1100	241	203	216	230	264	278	291	309	322	336	379	393	407	421	435	449	485	499	513	527	541	556	570	584	598	612	626	
1200	244	207	221	235	271	285	299	317	332	346	390	405	420	434	449	464	501	515	530	545	560	575	590	605	620	635	650	
1300	249	212	227	242	279	294	309	328	343	359	404	419	435	451	467	483	520	536	552	567	583	599	615	631	647	662	678	
1400	253	217	233	249	287	303	319	339	355	371	417	434	451	468	484	501	539	556	573	590	606	623	640	657	673	690	707	
1500	256	221	238	255	293	310	327	348	365	382	429	446	464	481	499	516	555	573	590	608	625	643	660	678	695	713	730	
1600	260	226	244	261	301	319	336	358	376	394	442	460	479	497	516	534	574	593	611	629	648	666	685	703	721	740	758	
1700	264	231	250	268	309	327	346	369	388	406	456	475	495	514	533	552	594	613	632	652	671	690	709	729	748	767	787	
1800	270	237	257	276	318	338	357	381	400	420	471	491	511	531	551	571	614	634	654	675	695	715	735	755	775	795	815	
1900	274	242	262	283	326	346	366	391	412	432	484	505	526	547	568	589	633	654	675	696	717	738	759	780	801	822	843	
2000	278	247	268	289	333	355	376	402	423	444	498	520	542	563	585	607	652	674	696	718	740	762	783	805	827	849	871	
2100	281	251	273	295	340	361	383	410	432	454	509	531	554	576	599	622	667	690	713	735	758	780	803	826	848	871	893	
2200	285	256	278	301	347	370	393	421	444	467	522	545	569	593	616	640	686	710	733	757	780	804	827	851	874	898	922	
2300	288	260	283	307	353	377	400	429	453	476	533	557	581	605	630	654	701	726	750	774	798	823	847	871	896	920	944	
2400	292	264	289	313	361	385	410	440	464	489	546	571	596	622	647	672	720	745	771	796	821	846	871	897	922	947	972	
2500	296	269	295	320	368	394	419	450	476	501	559	585	612	638	664	690	739	765	791	817	844	870	896	922	948	974	1000	
2600	299	273	299	325	375	401	427	459	485	511	570	597	624	651	678	704	754	781	808	835	862	888	915	942	969	996	1023	
2700	303	278	305	332	382	409	436	469	496	523	583	611	639	667	695	722	773	801	829	856	884	912	940	967	995	1023	1051	
2800	307	283	311	339	390	418	446	480	508	536	597	626	654	683	712	740	792	821	849	878	907	935	964	993	1021	1050	1079	
2900	310	287	315	344	396	425	453	488	517	546	608	637	666	696	725	755	807	837	866	895	925	954	984	1013	1043	1072	1101	
3000	314	292	321	351	404	433	463	498	528	558	621	651	682	712	742	773	826	856	887	917	947	978	1008	1038	1069	1099	1129	
MONTERINGSBESLAG	2	2	2	2	3	3	3	3	3	3	4	4	4	4	4	4	5	5	5	5	5	5	5	5	5	5	5	
U-JÄRN KORT	2	2	2	2	2	2	2	2	2	2	2	2	2	2	2	2	2	2	2	2	2	2	2	2	2	2	2	
U-JÄRN DUBBEL KORT	3	3	3	3	3	3	3	3	3	3	3	3	3	3	3	3	3	3	3	3	3	3	3	3	3	3	3	
SNÄPPBESLAG TAK	7	7	7	7	7	7	7	7	7	7	7	7	7	7	7	7	7	7	7	7	7	7	7	7	7	7	7	
ÖGLA METALL	6	6	6	6	6	6	6	6	6	6	6	6	6	6	6	6	6	6	6	6	6	6	6	6	6	6	6	
PÅSLAG ALTERNATIV FÄRG	PRISGRUPP 2: 10%							PRISGRUPP 3: 20%							PRISGRUPP 4: 30%							PRISGRUPP 5: 50%						

Listan avser - Prisgrupp 1 i kollektionen / Monteringsbeslag U-järn standard ingår / Mått 10 mm över bredd & höjd kolumn debiteras efter närmast högre.

ROULETT MELLANGLAS

DETALJERAD SPECIFIKATION

ANVÄNDNINGSSOMRÅDE	Villor, radhus, kontor, butiker, skolor och sjukhus.
MÅTT ÖVERLIST	19 mm x 27 mm
MÅTT UNDERLIST	10 mm x 25 mm
MÅTT LAMELL	0,19 mm x 25 mm
MINSTA BEEDD	150 mm
MAX BREDD	3000 mm
MINSTA HÖJD	100 mm
MAX HÖJD	3000 mm
MAX YTA	8 m ²
FÄRG PROFILER	27 färger (Lamell) / 8 färger (Över- & Underlist)
FÄRG LINA & STEGBAND	29 färger
FÄRG DETALJER	Vit, Svart & Brun
MONTERING	Mellan fönsterglasen

MONTERINGSBESLAG	Upphågningskrok standard (standard), Upphågningskrok kort, Snäppbeslag tak			
ANTAL MONTERINGSBESLAG	≤749	≤1399	≤1999	≤3000
	2 ST	3 ST	4 ST	5 ST
MATERIAL	<ul style="list-style-type: none"> - Över- & Underlist: Stål - Lamell: Aluminium - Lina & stegband: 100% polyester - Detaljer: Plast - Monteringsbeslag: Stål 			

ROULETT BASIC

Roulett Basic är en frihängande persienn som hålls på plats på ett snyggt och praktiskt sätt med hjälp av ett smidigt beslag på vardera sida. Persiennen är lätt att använda och kan justeras för att släppa in önskad mängd ljus. Den är också lätt att rengöra och ger en snygg och diskret lösning för solskydd och insynsskydd.

Roulett Basic är enkel att installera med hjälp av beslag på vardera sida som fästs i fönsterbågen. Magneter fästs längst ned på bågen för att hålla persiennen på plats i

nedfällt läge.

Roulett Basic finns i flera olika färger. Du kan välja allt mellan klara starka färger, eleganta metallicfärger och mjuka ljusa pastellfärger i ett otal nyanser. Över- och underlist samt vridstång är som standard vit (0065), men det finns också möjlighet, i vissa kulörer, att få persiennen helt färgmatchad där lister, stegband och lina går i samma färg som lamellen.

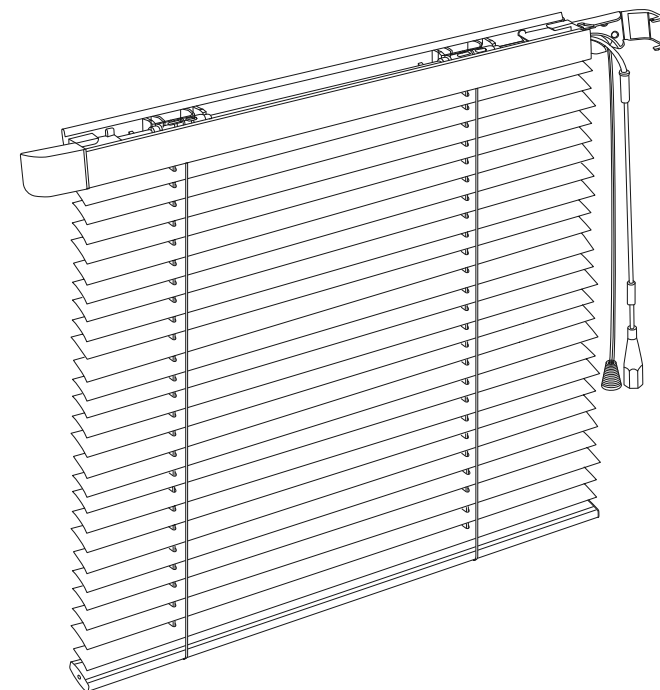

SPECIFIKATIONER

3.0

MAX HÖJD (METER)

3.0

MAX BREDD (METER)

100

MINSTA HÖJD (MM)

180

MINSTA BREDD (MM)

8

MAX YTA (M2)

27*

FÄRGER (LAMELL)

*8 färger på över- och underlist

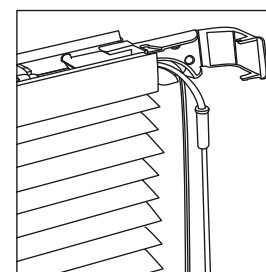

BASICBESLAG

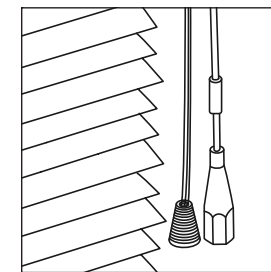

VRIDSTÅNG & LINA

BREDD (MÅTT I MM)

HÖJD (MÅTT I MM)

TILLVAL

	300	500	600	700	800	900	1000	1100	1200	1300	1400	1500	1600	1700	1800	1900	2000	2100	2200	2300	2400	2500	2600	2700	2800	2900	3000	
500	248	198	206	215	243	251	260	271	280	291	336	348	357	366	377	386	415	424	433	442	451	460	469	478	487	496	505	
600	251	202	211	220	249	258	267	280	289	301	347	359	369	379	391	401	430	440	449	459	469	479	488	498	508	517	527	
700	256	207	217	228	257	267	277	291	301	314	361	374	385	395	409	419	449	460	471	481	492	503	513	524	535	545	556	
800	260	212	223	234	265	276	287	301	312	326	374	388	400	411	426	437	468	480	491	503	515	526	538	549	561	573	584	
900	263	216	228	240	271	283	294	310	322	336	385	400	412	424	439	452	483	496	508	520	533	545	557	570	582	594	607	
1000	267	221	234	246	278	291	304	320	333	349	398	414	427	441	456	470	502	516	529	542	555	568	582	595	608	621	635	
1100	271	226	240	253	286	300	314	331	345	361	412	429	443	457	474	488	522	536	550	564	578	593	607	621	635	649	663	
1200	275	230	245	259	293	307	322	340	354	372	423	441	456	471	488	503	538	553	567	582	597	612	627	642	657	672	687	
1300	279	235	251	266	301	316	331	351	366	384	437	456	471	487	506	522	557	573	589	604	620	636	652	668	684	699	715	
1400	283	240	257	273	309	325	341	362	378	397	451	470	487	504	523	540	576	593	610	627	643	660	677	694	710	727	744	
1500	287	245	261	278	315	332	349	370	387	407	462	482	500	517	537	555	592	610	627	645	662	680	697	715	732	750	767	
1600	291	249	267	285	323	341	359	381	399	419	476	497	515	533	554	573	611	630	648	666	685	703	722	740	758	777	795	
1700	295	254	273	292	331	350	368	392	411	432	489	511	531	550	572	591	631	650	669	689	708	727	747	766	785	804	824	
1800	301	261	280	300	340	360	379	403	423	445	505	527	547	567	590	610	651	671	692	712	732	752	772	792	812	832	852	
1900	305	265	286	306	348	368	389	414	434	458	518	542	563	584	607	628	670	691	712	733	754	775	796	817	838	859	880	
2000	309	270	292	313	356	377	398	424	446	470	531	556	578	600	624	646	689	711	733	755	777	799	820	842	864	886	908	
2100	312	274	296	318	362	384	406	433	455	480	542	567	590	613	638	661	704	727	750	772	795	817	840	863	885	908	930	
2200	316	279	302	325	369	392	415	443	466	492	555	582	605	629	655	678	723	747	770	794	817	841	864	888	911	935	959	
2300	319	283	307	330	375	399	423	452	476	502	566	593	617	642	669	693	738	763	787	811	835	860	884	908	933	957	981	
2400	323	288	312	337	383	408	432	462	487	514	580	607	633	658	686	711	757	782	808	833	858	883	908	934	959	984	1009	
2500	327	293	318	344	391	416	442	473	498	527	593	622	648	674	703	729	776	802	828	854	881	907	933	959	985	1011	1037	
EXTRA STÖD ÖVERLIST	0	0	0	0	0	0	0	0	0	0	1	2	2	2	2	2	3	3	3	3	3	3	3	3	3	3	3	3
PÅSLAG ALTERNATIV FÄRG	PRISGRUPP 2: 10%							PRISGRUPP 3: 20%							PRISGRUPP 4: 30%							PRISGRUPP 5: 50%						

Listan avser - Prisgrupp 1 i kollektionen / Basic beslag och magnethållare ingår / Mått 10 mm över bredd & höjd kolumn debiteras efter närmast högre.

ROULETT BASIC

DETALJERAD SPECIFIKATION

ANVÄNDNINGSSOMRÅDE	Villor, radhus, kontor, butiker, skolor och sjukhus.
MÅTT ÖVERLIST	19 mm x 27 mm
MÅTT UNDERLIST	10 mm x 25 mm
MÅTT LAMELL	0,19 mm x 25 mm
MINSTA BEEDD	180 mm
MAX BREDD	3000 mm
MINSTA HÖJD	100 mm
MAX HÖJD	3000 mm
MAX YTA	8 m ²
FÄRG PROFILER	27 färger (Lamell) / 8 färger (Över- & Underlist)
FÄRG LINA & STEGBAND	29 färger
FÄRG DETALJER	Vit, Svart & Brun
MONTERING	På fönsterbågen eller karm

MONTERINGSBESLAG	Basicbeslag, Upphågningskrok kort (vid breda mått, se tabell nedan)			
ANTAL EXTRA UPPHÅGNINGSKROK	≤1299	≤1399	≤1999	≤3000
	0 ST	1 ST	2 ST	3 ST
MATERIAL	<ul style="list-style-type: none"> - Över- & Underlist: Stål - Lamell: Aluminium - Lina & stegband: 100% polyester - Detaljer: Plast - Monteringsbeslag: Plast (Basicbeslag), Stål (Upphågningskrok) 			

ROULETT SKYLINE

Roulett Skyline är en frihängande persienn där man vinklar lamellen via en trekantig plexistav och låser linan via ett låshus i överlisten. Detta ger en snygg och diskret lösning för solskydd och insynsskydd. Persiennen är lätt att använda och kan justeras för att släppa in önskad mängd ljus. Den är också lätt att rengöra och ger en snygg och diskret lösning för solskydd och insynsskydd.

Roulett Skyline är enkel att montera med hjälp av snäppbeslag för både tak- och

väggmontage.

Roulett Skyline finns i flera olika färger. Du kan välja allt mellan klara starka färger, eleganta metallicfärger och mjuka ljusa pastellfärger i ett otal nyanser. Över- och underlist samt vridstång är som standard vit (0065), men det finns också möjlighet, i vissa kulörer, att få persiennen helt färgmatchad där lister, stegband och lina går i samma färg som lamellen.

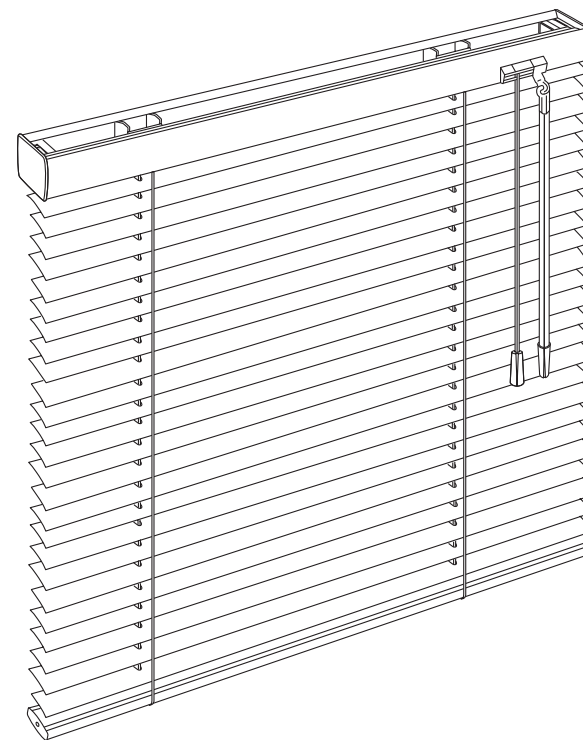

SPECIFIKATIONER

3.0

MAX HÖJD (METER)

3.0

MAX BREDD (METER)

100

MINSTA HÖJD (MM)

190

MINSTA BREDD (MM)

8

MAX YTA (M2)

27*

FÄRGER (LAMELL)

*8 färger på över- och underlist

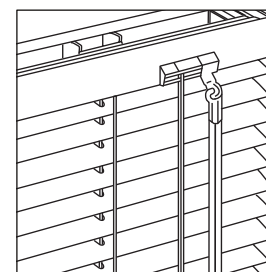

LÅSHUS

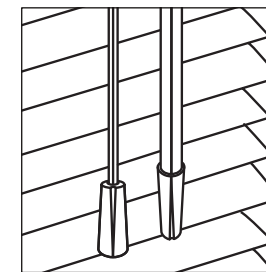

GLASSTAV & LINA

BREDD (MÅTT I MM)

HÖJD (MÅTT I MM)

TILLVAL

	300	500	600	700	800	900	1000	1100	1200	1300	1400	1500	1600	1700	1800	1900	2000	2100	2200	2300	2400	2500	2600	2700	2800	2900	3000
500	272	215	224	232	259	268	276	287	303	311	346	362	371	380	397	406	434	443	452	461	477	486	495	504	513	522	531
600	275	219	228	237	265	274	284	296	312	321	357	374	384	393	410	420	449	459	468	478	495	505	514	524	534	544	553
700	280	225	235	245	274	283	293	307	324	334	371	389	399	410	428	438	468	479	489	500	518	529	539	550	561	571	582
800	284	229	240	251	281	292	303	317	335	346	384	403	414	426	445	456	487	499	510	522	541	552	564	575	587	598	610
900	287	234	245	257	288	299	311	326	345	357	395	415	427	439	459	471	503	515	527	540	559	572	584	596	608	621	633
1000	291	239	251	264	295	308	320	337	356	369	409	429	442	456	476	489	522	535	548	561	582	595	608	621	635	648	661
1100	298	245	259	272	305	318	332	349	370	383	424	445	460	474	495	509	543	557	571	585	606	621	635	649	663	677	691
1200	301	249	264	278	311	325	340	358	379	393	435	457	472	487	509	524	558	573	588	603	625	640	655	670	685	700	714
1300	306	255	270	286	320	335	350	369	392	407	450	473	489	504	528	543	579	594	610	626	649	665	681	696	712	728	744
1400	310	260	276	292	328	344	360	380	403	420	464	488	504	521	545	562	598	615	631	648	672	689	706	722	739	756	773
1500	314	264	281	298	334	351	368	389	413	430	475	500	517	535	559	577	614	631	649	666	691	708	726	743	761	778	796
1600	318	269	287	305	342	360	377	399	424	442	488	514	532	551	576	595	633	651	670	688	713	732	750	769	787	805	824
1700	322	274	293	312	350	369	387	410	436	455	502	529	548	567	594	613	652	671	691	710	737	756	775	795	814	833	852
1800	328	281	300	319	359	379	398	422	449	468	517	545	565	585	612	632	673	693	713	733	760	780	800	820	840	860	881
1900	332	285	306	326	367	387	408	433	460	480	531	559	580	601	629	650	692	713	734	755	783	804	825	846	867	888	909
2000	336	290	311	333	375	396	417	443	471	493	544	573	595	617	646	668	711	733	754	776	805	827	849	871	893	915	937
2100	339	294	316	338	381	403	425	451	481	503	555	585	607	630	660	682	726	748	771	794	823	846	869	891	914	937	959
2200	343	299	322	345	388	411	434	462	492	515	568	599	622	646	677	700	745	768	792	815	846	870	893	917	940	964	987
2300	346	303	326	350	394	418	442	470	501	525	579	610	635	659	690	715	760	784	808	833	864	888	913	937	961	986	1010
2400	350	308	332	357	402	426	451	481	513	537	592	625	650	675	707	733	779	804	829	854	887	912	937	962	987	1013	1038
2500	354	313	338	363	410	435	460	491	524	549	606	639	665	691	724	751	798	824	850	876	909	935	961	988	1014	1040	1066
2600	357	316	343	369	416	442	468	500	533	559	616	650	677	704	738	765	813	840	866	893	927	954	981	1008	1035	1062	1088
2700	361	321	348	375	423	450	478	510	544	572	630	665	692	720	755	783	832	859	887	915	950	978	1005	1033	1061	1089	1116
2800	365	326	354	382	431	459	487	521	556	584	643	679	708	736	772	801	850	879	908	937	972	1001	1030	1058	1087	1116	1145
2900	368	330	359	388	437	466	495	529	565	594	654	690	720	749	786	815	866	895	925	954	991	1020	1049	1079	1108	1138	1167
3000	372	335	364	394	445	474	504	540	576	606	667	705	735	765	803	833	885	915	945	976	1013	1043	1074	1104	1134	1165	1195
MONTERINGSBESLAG	2	2	2	2	2	2	2	2	2	3	4	4	4	4	4	5	5	5	5	5	5	5	5	5	5	5	5
MAGNET	9	9	9	9	9	9	9	9	9	9	9	9	9	9	9	9	9	9	9	9	9	9	9	9	9	9	9
PÅSLAG ALTERNATIV FÄRG	PRISGRUPP 2: 10%						PRISGRUPP 3: 20%						PRISGRUPP 4: 30%						PRISGRUPP 5: 50%								

Listan avser - Prisgrupp 1 i kollektionen / Snäppbeslag tak/vägg eller Basic beslag ingår / Mått 10 mm över bredd & höjd kolumn debiteras efter närmast högre.

ROULETT SKYLINE

DETALJERAD SPECIFIKATION

ANVÄNDNINGSOMRÅDE	Villor, radhus, kontor, butiker, skolor och sjukhus.
MÅTT ÖVERLIST	19 mm x 27 mm
MÅTT UNDERLIST	10 mm x 25 mm
MÅTT LAMELL	0,19 mm x 25 mm
MINSTA BEEDD	190 mm
MAX BREDD	3000 mm
MINSTA HÖJD	100 mm
MAX HÖJD	3000 mm
MAX YTA	8 m ²
FÄRG PROFILER	27 färger (Lamell) / 8 färger (Över- & Underlist)
FÄRG LINA & STEGBAND	29 färger
FÄRG DETALJER	Vit, Transparent, Svart/transparent & Brun/transparent
MONTERING	På fönsterbågen eller karm

MONTERINGSBESLAG	Snäppbeslag tak, Snäppbeslag vägg, Basicbeslag			
ANTAL MONTERINGSBESLAG	≤1299	≤1399	≤1999	≤3000
	2 ST	3 ST	4 ST	5 ST
MATERIAL	<ul style="list-style-type: none"> - Över- & Underlist: Stål - Lamell: Aluminium - Lina & stegband: 100% polyester - Detaljer: Plast - Monteringsbeslag: Stål (Snäppbeslag), Plast (Basicbeslag) 			

ROULETT DESIGN

Roulett Design är en frihängande persienn med en snygg och modern överlist som ger ett stilfullt intryck. Persiennen är lätt att använda och kan justeras för att släppa in önskad mängd ljus som gör den till en diskret lösning för sol- och insynsskydd.

Roulett Design är enkel att installera med hjälp av gavelbeslagen på vardera sida som fästs i fönstrets båge eller karm. Magneter fästs längst ned på bågen eller

karmen för att hålla persiennen på plats i nedfällt läge.

Roulett Design finns i flera olika färger. Du kan välja allt mellan klara starka färger, eleganta metallicfärger och mjuka ljusa pastellfärger. Över- och underlist finns endast i vit.

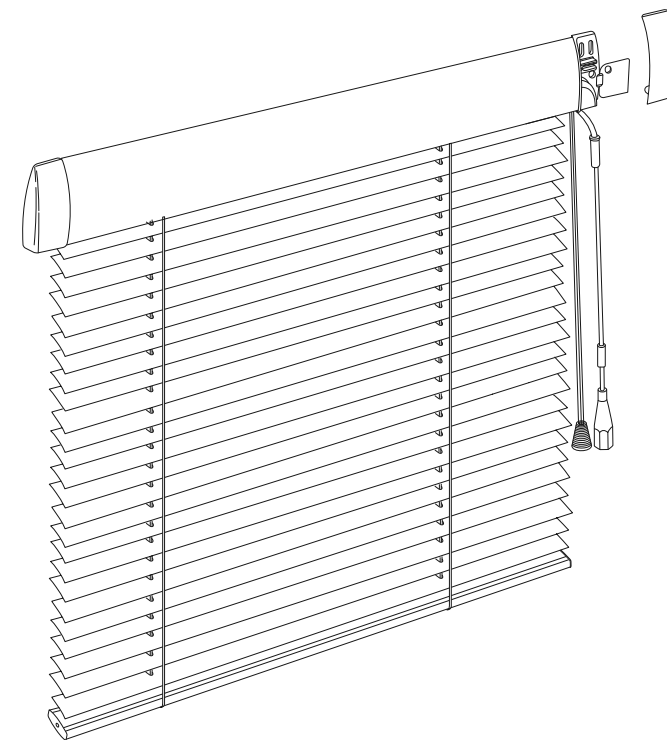

SPECIFIKATIONER

3.0

MAX HÖJD (METER)

3.0

MAX BREDD (METER)

100

MINSTA HÖJD (MM)

180

MINSTA BREDD (MM)

8

MAX YTA (M2)

27*

FÄRGER (LAMELL)

*Över- och underlist endast vit.

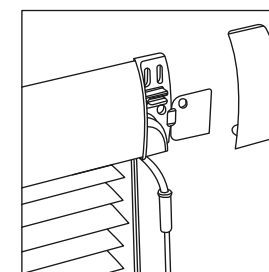

DESIGNBESLAG

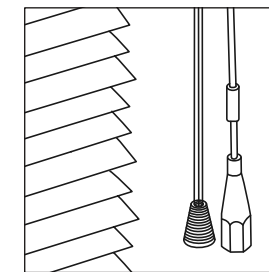

VRIDSTÅNG & LINA

BREDD (MÅTT I MM)

HÖJD (MÅTT I MM)

TILLVAL

	300	500	600	700	800	900	1000	1100	1200	1300	1400	1500	1600	1700	1800	1900	2000	2100	2200	2300	2400	2500	2600	2700	2800	2900	3000	
500	292	247	264	281	317	333	350	370	386	406	449	469	487	504	524	541	578	595	613	630	647	665	682	700	717	734	752	
600	295	251	269	286	323	340	358	378	396	416	460	481	499	517	538	556	593	611	629	647	666	684	702	720	738	756	774	
700	300	257	275	294	331	349	368	389	408	429	474	496	515	534	555	575	613	632	651	670	689	708	727	746	765	784	803	
800	304	262	281	300	339	358	377	400	419	441	487	510	530	550	573	592	632	651	671	691	711	731	751	771	791	811	831	
900	307	266	286	306	345	365	385	408	428	451	498	521	542	563	586	607	647	667	688	709	730	750	771	792	812	833	854	
1000	311	270	291	312	352	373	394	419	440	463	511	536	557	579	603	625	666	687	709	730	752	774	795	817	839	860	882	
1100	315	276	297	319	360	382	404	430	451	476	525	551	573	596	621	643	685	708	730	753	775	798	820	843	865	888	911	
1200	319	280	302	325	367	389	412	438	461	486	537	562	586	609	635	658	701	724	747	771	794	817	841	864	887	910	934	
1300	323	285	308	332	375	398	422	449	473	499	550	577	601	626	652	677	720	745	769	793	817	841	866	890	914	938	962	
1400	327	290	314	339	383	407	431	460	484	512	564	592	617	642	670	695	740	765	790	815	840	865	890	916	941	966	991	
1500	331	294	319	344	389	414	440	469	494	522	575	604	630	656	684	710	756	781	807	833	859	885	911	937	962	988	1014	
1600	335	299	325	351	397	423	449	479	505	534	589	618	645	672	701	728	774	801	828	855	882	908	935	962	989	1015	1042	
1700	339	304	331	358	405	432	459	490	517	547	603	633	661	688	719	746	794	822	849	877	905	932	960	988	1015	1043	1071	
1800	345	310	338	366	414	442	470	502	530	560	618	649	677	706	737	765	815	843	872	900	928	957	985	1014	1042	1071	1099	
1900	349	315	344	372	422	450	479	512	541	573	631	663	693	722	754	783	834	863	892	922	951	980	1010	1039	1068	1098	1127	
2000	353	320	349	379	429	459	489	523	552	585	645	677	708	738	771	801	852	883	913	943	973	1004	1034	1064	1095	1125	1155	
2100	356	324	354	384	435	466	496	531	562	595	655	689	720	751	785	816	868	899	930	961	992	1023	1054	1085	1116	1147	1178	
2200	360	328	360	391	443	474	506	542	573	607	669	703	735	767	802	834	886	918	950	982	1014	1046	1078	1110	1142	1174	1206	
2300	363	332	364	396	449	481	513	550	582	617	679	715	747	780	815	848	902	934	967	1000	1032	1065	1098	1130	1163	1196	1228	
2400	367	337	370	403	457	490	523	561	594	629	693	729	763	796	832	866	920	954	988	1021	1055	1088	1122	1156	1189	1223	1256	
2500	371	342	376	410	464	498	532	571	605	642	706	743	778	812	849	884	939	974	1008	1043	1077	1112	1146	1181	1215	1250	1284	
EXTRA STÖD ÖVERLIST	0	0	0	0	0	0	0	0	0	0	1	2	2	2	2	2	2	2	3	3	3	3	3	3	3	3	3	3
PÅSLAG ALTERNATIV FÄRG	PRISGRUPP 2: 10%							PRISGRUPP 3: 20%							PRISGRUPP 4: 30%							PRISGRUPP 5: 50%						

Listan avser - Prisgrupp 1 i kollektionen / Basic beslag och magnethållare ingår / Mått 10 mm över bredd & höjd kolumn debiteras efter närmast högre.

ROULETT DESIGN

DETALJERAD SPECIFIKATION

ANVÄNDNINGSSOMRÅDE	Villor, radhus, kontor, butiker, skolor och sjukhus.
MÅTT ÖVERLIST	19 mm x 27 mm
MÅTT UNDERLIST	10 mm x 25 mm
MÅTT LAMELL	0,19 mm x 25 mm
MINSTA BEEDD	180 mm
MAX BREDD	3000 mm
MINSTA HÖJD	100 mm
MAX HÖJD	3000 mm
MAX YTA	8 m ²
FÄRG PROFILER	27 färger (Lamell) / 1 färg (Över- & Underlist)
FÄRG LINA & STEGBAND	29 färger
FÄRG DETALJER	Vit
MONTERING	På fönsterbågen eller karm

MONTERINGSBESLAG	Designbeslag, Skruv (vid breda mått, se tabell nedan)			
ANTAL EXTRA UPPHÄGNINGSKROK	≤1299	≤1399	≤1999	≤3000
	0 ST	1 ST	2 ST	3 ST
MATERIAL	<ul style="list-style-type: none"> - Över- & Underlist: Stål, Aluminium (Designlist) - Lamell: Aluminium - Lina & stegband: 100% polyester - Detaljer: Plast - Monteringsbeslag: Plast (Designbeslag), Stål (Skruv) 			

ROULETT 16 MM

Roulett 16 mm är en persienn som har extra smala lameller av aluminium. Den passar perfekt i fönster med smalt utrymme mellan glasen, till exempel i kopplade fönsterbågar med invändig spröjs. Persiennen är lätt att använda och kan justeras för att släppa in önskad mängd ljus som gör den till en diskret lösning för sol- och insynsskydd.

Roulett 16 mm är enkel att installera

mellan glasen på fönstret med hjälp av upphängningskrokar

Roulett 16 mm finns i flera olika färger. Du kan välja allt mellan klara starka färger, eleganta metallicfärger och mjuka ljusa pastellfärger. Över- och underlist finns endast i vit.

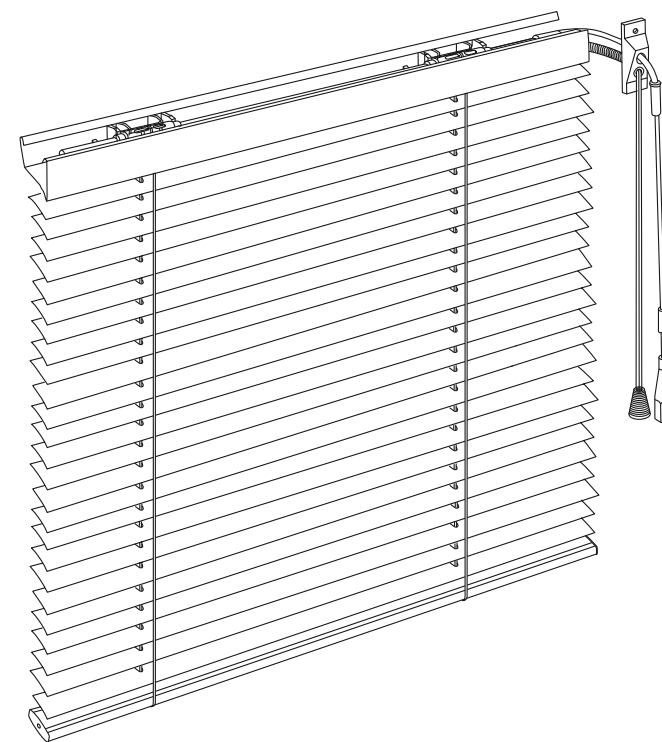

SPECIFIKATIONER

2.5

MAX HÖJD (METER)

2.0

MAX BREDD (METER)

100

MINSTA HÖJD (MM)

180

MINSTA BREDD (MM)

8

MAX YTA (M2)

27*

FÄRGER (LAMELL)

*Över- och underlist endast vit. Lamell annan än 0065, beställningsvara.

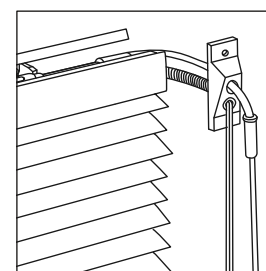

SNÖRLEDARE

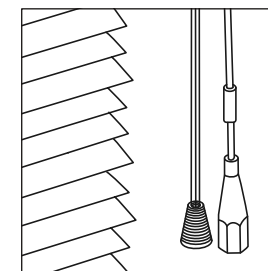

VRIDSTÅNG & LINA

BREDD (MÅTT I MM)

	300	500	600	700	800	900	1000	1100	1200	1300	1400	1500	1600	1700	1800	1900	2000
500	305	262	277	314	330	346	361	405	421	437	458	495	512	528	545	562	578
600	314	272	290	329	347	364	382	428	446	464	487	527	545	564	583	601	620
700	324	284	304	345	364	384	404	452	472	492	517	559	580	600	621	642	662
800	332	293	315	358	379	401	422	473	495	516	543	587	609	632	654	677	699
900	341	304	328	373	396	420	443	496	520	544	573	619	643	667	692	716	741
1000	349	314	339	386	411	436	462	517	542	568	598	646	673	699	725	751	777
1100	358	324	351	401	428	455	483	540	568	595	628	678	706	734	762	791	819
1200	366	334	363	414	443	472	501	561	590	619	654	706	736	766	795	825	855
1300	374	344	375	429	460	491	522	584	616	647	683	737	769	801	833	865	897
1400	383	355	388	444	477	510	543	608	641	674	712	769	803	837	871	904	938
1500	391	364	399	457	492	526	561	628	663	698	738	797	832	868	904	939	975
1600	400	375	412	472	508	545	582	652	689	726	768	828	866	904	941	979	1017
1700	408	385	423	485	523	562	600	672	711	750	794	856	896	935	974	1014	1053
1800	417	395	436	500	540	581	621	696	736	777	823	888	929	970	1012	1053	1095
1900	425	405	447	513	555	597	640	716	759	801	849	916	959	1002	1045	1088	1131
2000	434	415	460	528	572	616	661	740	784	829	878	947	992	1037	1083	1128	1173
2100	442	426	472	543	589	635	682	763	810	856	908	979	1026	1073	1120	1167	1214
2200	450	436	484	556	604	652	700	784	832	880	933	1007	1055	1104	1153	1202	1251
2300	459	446	496	571	621	671	721	807	857	908	963	1038	1089	1140	1191	1242	1292
2400	467	456	507	584	636	687	739	828	880	932	989	1066	1119	1171	1224	1276	1329
2500	476	466	520	599	652	706	760	851	905	959	1018	1097	1152	1207	1261	1316	1371
MONTERINGSBESLAG	2	2	2	3	3	3	3	4	4	4	4	5	5	5	5	5	5
ÖGLA METALL	6	6	6	6	6	6	6	6	6	6	6	6	6	6	6	6	6
PÅSLAG ALTERNATIV FÄRG	PRISGRUPP 2: 10%				PRISGRUPP 3: 20%				PRISGRUPP 4: 30%				PRISGRUPP 5: 50%				

Listan avser - Prisgrupp 1 i kollektionen / Monteringsbeslag U-järn standard ingår / Mått 10 mm över bredd & höjd kolumn debiteras efter närmast högre.

ROULETT 16 MM

DETALJERAD SPECIFIKATION

ANVÄNDNINGSOMRÅDE	Villor, radhus, kontor, butiker, skolor och sjukhus.
MÅTT ÖVERLIST	20 mm x 20 mm
MÅTT UNDERLIST	8,5 mm x 19 mm
MÅTT LAMELL	0,19 mm x 16 mm
MINSTA BEEDD	180 mm
MAX BREDD	2000 mm
MINSTA HÖJD	100 mm
MAX HÖJD	2500 mm
MAX YTA	5 m ²
FÄRG PROFILER	27 färger (Lamell) / 1 färg (Över- & Underlist)
FÄRG LINA & STEGBAND	29 färger
FÄRG DETALJER	Vit, Svart & Brun
MONTERING	Mellan fönsterglasen

MONTERINGSBESLAG	Upphågningskrok standard			
ANTAL MONTERINGSBESLAG	≤649	≤1049	≤1449	≤2000
	2 ST	3 ST	4 ST	5 ST
MATERIAL	<ul style="list-style-type: none"> - Över- & Underlist: Stål - Lamell: Aluminium - Lina & stegband: 100% polyester - Detaljer: Plast - Monteringsbeslag: Stål 			

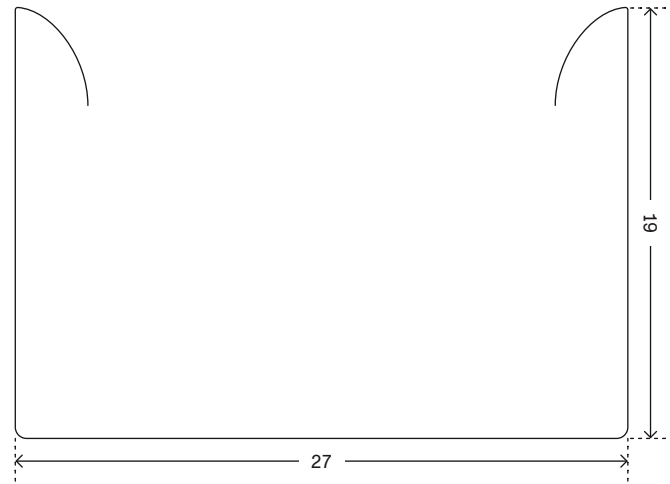

Överlist 25 mm

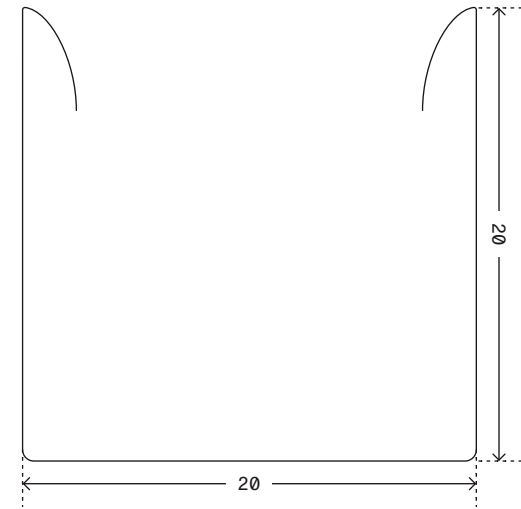

Överlist 16 mm

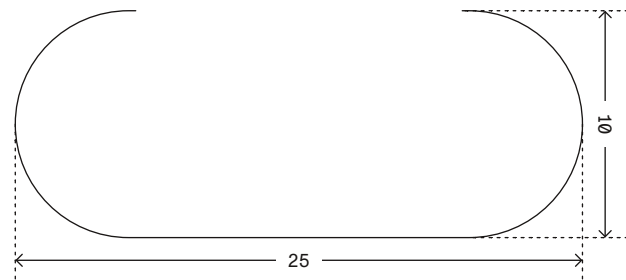

Underlist 25 mm

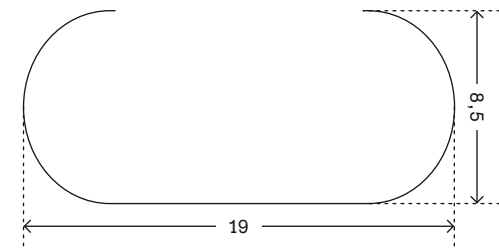

Underlist 16 mm

All rights reserved. This drawing is the property of Edsby-Persienner AB. The drawing may not be copied or multiplied in any way, neither wholly nor in part. It may not be submitted for perusal, or in any way shared with third parties without the written consent of Edsby-Persienner AB.

Designer EP	Drawn EP	Approved	Weight 0.0 kg		Date 2024-04-01	Replaces
		Description ÖVER- & UNDERLIST 16/25 MM			Scale 2:1	Sheet 1:1
		Article number			Drawing number	
EDSBY-PERSIENNER AB						

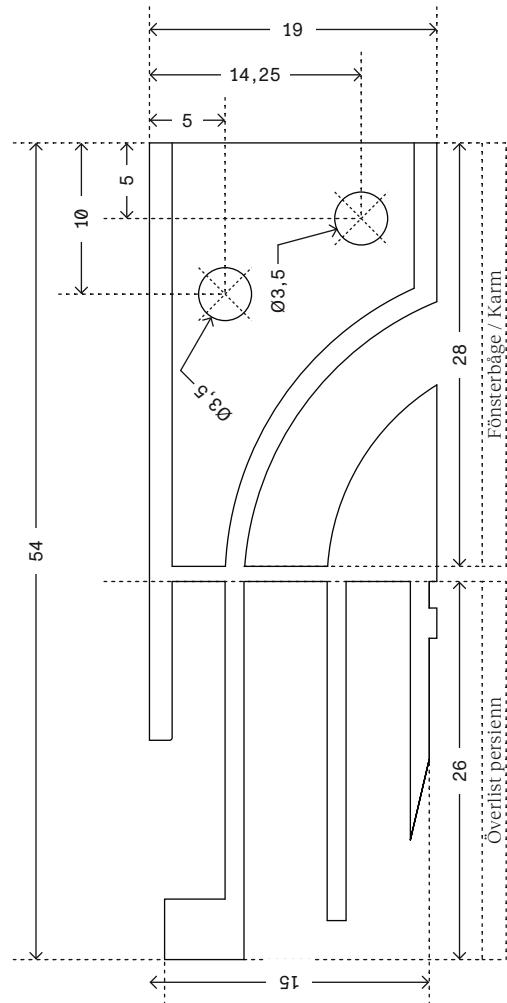

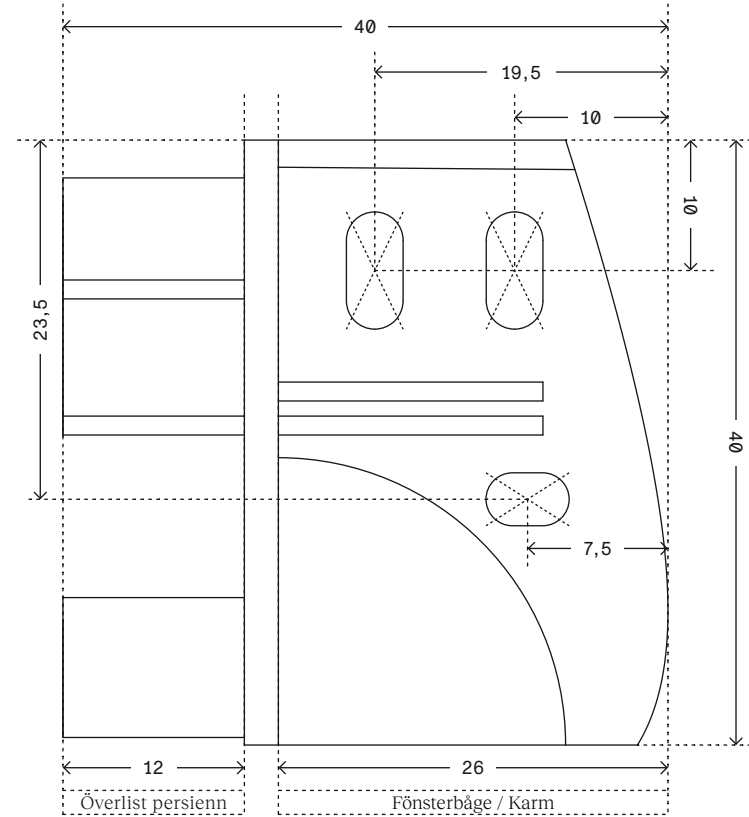

Basicbeslag



Designbeslag

All rights reserved. This drawing is the property of Edsby-Persienner AB. The drawing may not be copied or multiplied in any way, neither wholly nor in part. It may not be submitted for perusal, or in any way shared with third parties without the written consent of Edsby-Persienner AB.

Designer EP	Drawn EP	Approved	Weight 0.0 kg		Date 2024-04-01	Replaces
 EDSBY-PERSIENNER		Description BASICBESLAG / DESIGNBESLAG			Scale 2:1	Sheet 1:1
		Article number 722 / 900264000			Drawing number	

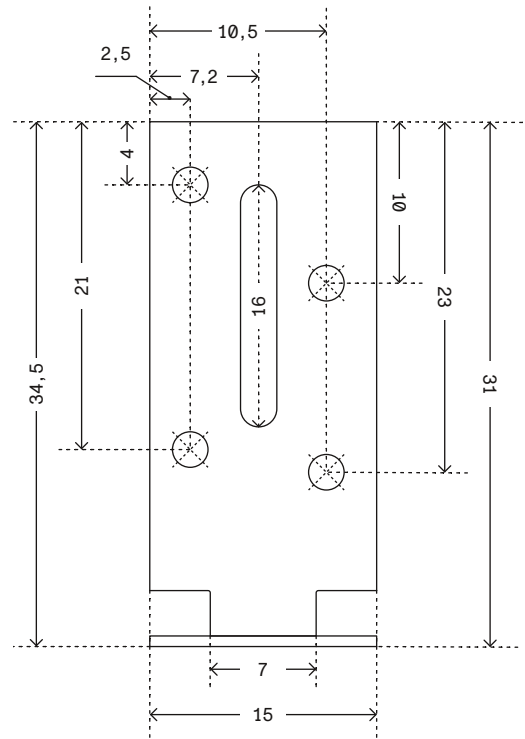

Upphängningskrok
standard

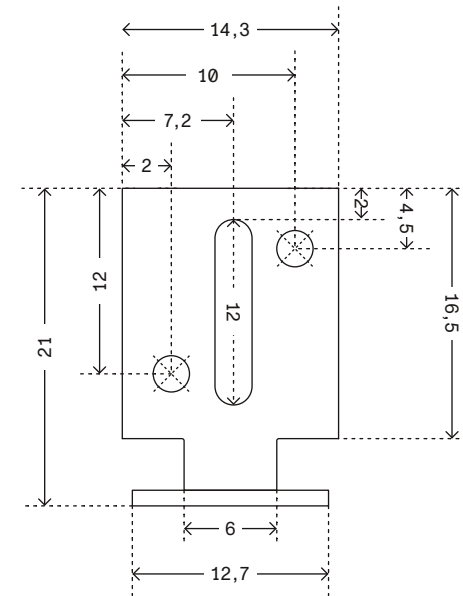

Upphängningskrok
kort

All rights reserved. This drawing is the property of Edsby-Persienner AB. The drawing may not be copied or multiplied in any way, neither wholly nor in part. It may not be submitted for perusal, or in any way shared with third parties without the written consent of Edsby-Persienner AB.

Designer EP	Drawn EP	Approved	Weight 0.0 kg		Date 2024-04-01	Replaces
		Description UPPHÄGNINGSKROK STANDARD/KORT			Scale 2:1	Sheet 1:1
EDSBY-PERSIENNER AB		Article number 304/305			Drawing number Rev. 1	

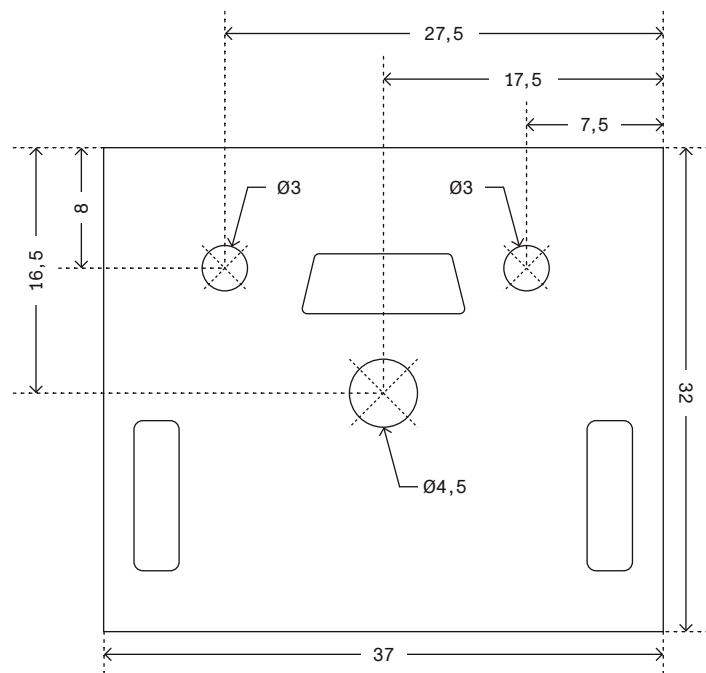

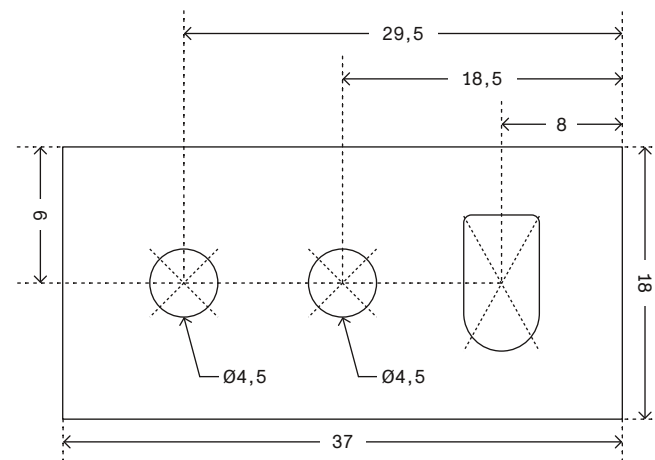

Snäppbeslag tak



Snäppbeslag vägg

All rights reserved. This drawing is the property of Edsby-Persienner AB. The drawing may not be copied or multiplied in any way, neither wholly nor in part. It may not be submitted for perusal, or in any way shared with third parties without the written consent of Edsby-Persienner AB.

Designer EP	Drawn EP	Approved	Weight 0.0 kg		Date 2024-04-01	Replaces
 EDSBY-PERSIENNER		Description SNÄPPBESLAG TAK/VÄGG			Scale 2:1	Sheet 1:1
		Article number 210 / 210-2			Drawing number Rev. 1	

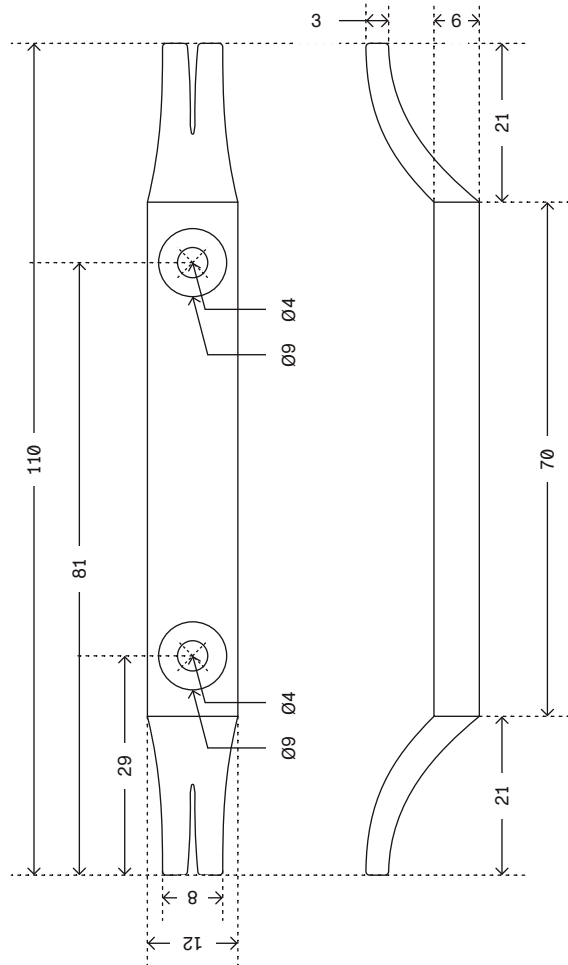

Linsamlare framifrån/sidovy

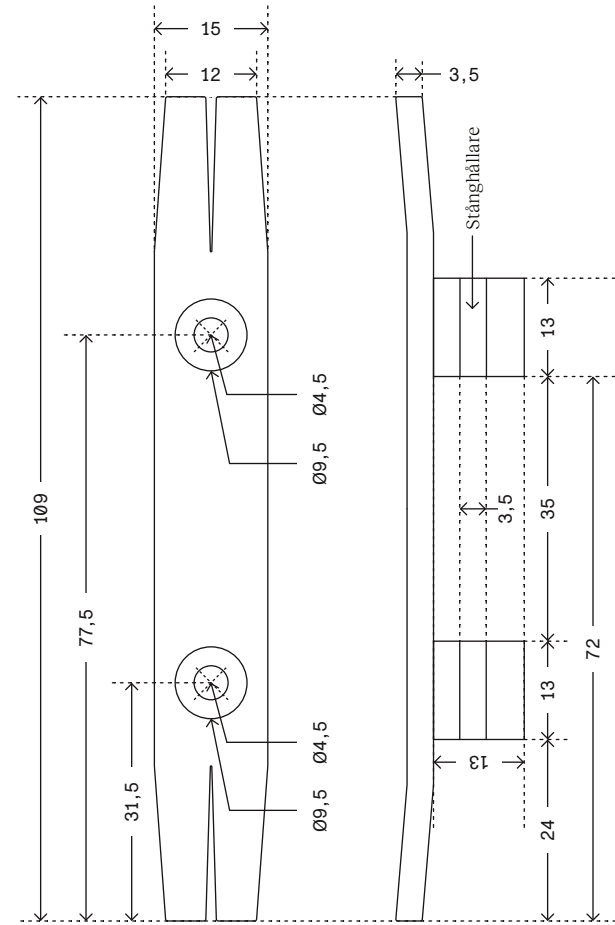

Linsamlare kombi framifrån/sidovy

All rights reserved. This drawing is the property of Edsby-Persienner AB. The drawing may not be copied or multiplied in any way, neither wholly nor in part. It may not be submitted for perusal, or in any way shared with third parties without the written consent of Edsby-Persienner AB.

Designer EP	Drawn EP	Approved	Weight 0.0 kg		Date 2024-04-01	Replaces
		Description LINSAMLARE			Scale 2:1	Sheet 1:1
EDSBY-PERSIENNER AB		Article number 460 / 466			Drawing number	Rev. 1

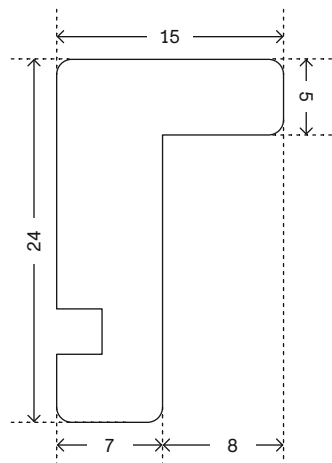

Magnethållare rak

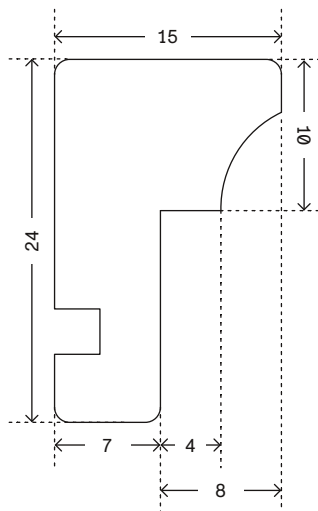

Magnethållare allmoge

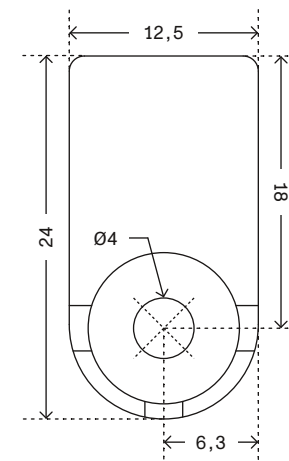

Magnethållare framifrån

All rights reserved. This drawing is the property of Edsby-Persienner AB. The drawing may not be copied or multiplied in any way, neither wholly nor in part. It may not be submitted for perusal, or in any way shared with third parties without the written consent of Edsby-Persienner AB.

Designer EP	Drawn EP	Approved	Weight 0.0 kg		Date 2024-04-01	Replaces
		Description MAGNETHÅLLARE			Scale 2:1	Sheet 1:1
EDSBY-PERSIENNER AB		Article number 724 / 724-2			Drawing number	Rev. 1

DETALJER

ÖVERLIST



Artikel	Pris / förpackning	Pris / styck
LAGERBOX NYLON	1380 KR	1 KR

Artikelnummer	Färg	Förpackningsstorlek
203-2	TRANSPARENT	2000 ST



Artikel	Pris / förpackning	Pris / styck
BYGEL MED HÅL	1720 KR	2 KR

Artikelnummer	Färg	Förpackningsstorlek
207-2	METALL	2000 ST



Artikel	Pris / förpackning	Pris / styck
SNÄPPBESLAG VÄGG	5160 KR	7 KR

Artikelnummer	Färg	Förpackningsstorlek
210	METALL	1000 ST



Artikel	Pris / förpackning	Pris / styck
SNÄPPBESLAG TAK	5160 KR	7 KR

Artikelnummer	Färg	Förpackningsstorlek
210-2	METALL	1000 ST



DETALJER

ÖVERLIST



Artikel	Pris / förpackning	Pris / st
GAVELBESLAG HÖGER	2110 KR	6 KR
Artikelnummer	Färg	Förpackningsstorlek
720	VIT	500 ST



Artikel	Pris / förpackning	Pris / st
GAVELBESLAG VÄNSTER	2110 KR	6 KR
Artikelnummer	Färg	Förpackningsstorlek
722	VIT	500 ST



Artikel	Pris / förpackning	Pris / st
GAVELBESLAG HÖGER	460 KR	6 KR
Artikelnummer	Färg	Förpackningsstorlek
721	BRUN	100 ST



Artikel	Pris / förpackning	Pris / st
GAVELBESLAG VÄNSTER	460 KR	6 KR
Artikelnummer	Färg	Förpackningsstorlek
723	BRUN	100 ST



Artikel	Pris / förpackning	Pris / st
GAVELBESLAG HÖGER	460 KR	6 KR
Artikelnummer	Färg	Förpackningsstorlek
721-2	SILVER	100 ST



Artikel	Pris / förpackning	Pris / st
GAVELBESLAG VÄNSTER	460 KR	6 KR
Artikelnummer	Färg	Förpackningsstorlek
723-2	SILVER	100 ST



Artikel	Pris / förpackning	Pris / st
GAVELBESLAG HÖGER	870 KR	12 KR
Artikelnummer	Färg	Förpackningsstorlek
721-3	SVART	100 ST



Artikel	Pris / förpackning	Pris / st
GAVELBESLAG VÄNSTER	870 KR	12 KR
Artikelnummer	Färg	Förpackningsstorlek
723-3	SVART	100 ST

DETALJER

ÖVERLIST



Artikel	Pris / förpackning	Pris / st
ÄNDSKYDD DESIGNPROFIL	3370 KR	9 KR

Artikelnummer	Färg	Förpackningsstorlek
900265001	VIT	500 ST







Artikel	Pris / förpackning	Pris / st
DESIGNBESLAG	4280 KR	12 KR

Artikelnummer	Färg	Förpackningsstorlek
900264000	TRANSPARENT	500 ST

DETALJER

UNDERLIST

	Artikel		Pris / förpackning	Pris / st
	BOTTENKNAPP		280 KR	1KR
	Artikelnummer	Färg	Förpackningsstorlek	
	426-2	TRANSPARENT	2000 ST	
	Artikel		Pris / förpackning	Pris / st
	ÄNSKYDD C-UNDERLIST		460 KR	1KR
	Artikelnummer	Färg	Förpackningsstorlek	
	433-4	VIT	1000 ST	
	Artikel		Pris / förpackning	Pris / st
	ÄNSKYDD C-UNDERLIST		890 KR	2 KR
	Artikelnummer	Färg	Förpackningsstorlek	
	433-7	SVART	1000 ST	
	Artikel		Pris / förpackning	Pris / st
	ÄNSKYDD C-UNDERLIST		460 KR	1KR
	Artikelnummer	Färg	Förpackningsstorlek	
	433-9	TRANSPARENT	1000 ST	

DETALJER

METALL



Artikel	Pris / förpackning	Pris / st
U-JÄRN GALVAD	510 KR	1 KR
Artikelnummer	Färg	Förpackningsstorlek
304	METALL	1000 ST



Artikel	Pris / förpackning	Pris / st
U-JÄRN KORT	910 KR	2 KR
Artikelnummer	Färg	Förpackningsstorlek
305	VIT	1000 ST



Artikel	Pris / förpackning	Pris / st
MAGNETHÅLLARE ALLMOGE	1290 KR	9 KR
Artikelnummer	Färg	Förpackningsstorlek
724	VIT	200 ST



Artikel	Pris / förpackning	Pris / st
MAGNETHÅLLARE ALLMOGE	1400 KR	9 KR
Artikelnummer	Färg	Förpackningsstorlek
725	BRUN	200 ST



Artikel	Pris / förpackning	Pris / st
MAGNETHÅLLARE ALLMOGE	1010 KR	14 KR
Artikelnummer	Färg	Förpackningsstorlek
726	SVART	100 ST



Artikel	Pris / förpackning	Pris / st
MAGNETHÅLLARE RAK	1290 KR	9 KR
Artikelnummer	Färg	Förpackningsstorlek
724-2	VIT	200 ST



Artikel	Pris / förpackning	Pris / st
MAGNETHÅLLARE RAK	1400 KR	9 KR
Artikelnummer	Färg	Förpackningsstorlek
725-2	BRUN	200 ST



Artikel	Pris / förpackning	Pris / st
MAGNETHÅLLARE RAK	1010 KR	14 KR
Artikelnummer	Färg	Förpackningsstorlek
726-2	SVART	100 ST

DETALJER

METALL



Artikel	Pris / förpackning	Pris / st
U-JÄRN DUBBEL, KORT	1730 KR	3 KR

Artikelnummer	Färg	Förpackningsstorlek
744-2	METALL	1000 ST



Artikel	Pris / förpackning	Pris / st
ÖGLA METALL	400 KR	6 KR

Artikelnummer	Färg	Förpackningsstorlek
315	METALL	100 ST

DETALJER

PLAST



Artikel	Pris / förpackning	Pris / st
SNÖRLEDARE SP 100 MM	5900 KR	8 KR
Artikelnummer	Färg	Förpackningsstorlek
410-SP	VIT	1000 ST



Artikel	Pris / förpackning	Pris / st
SNÖRLEDARE 100 MM	2330 KR	3 KR
Artikelnummer	Färg	Förpackningsstorlek
410	VIT	1000 ST



Artikel	Pris / förpackning	Pris / st
SNÖRLEDARE SP 100 MM	6040 KR	8 KR
Artikelnummer	Färg	Förpackningsstorlek
411-SP	BRUN	1000 ST



Artikel	Pris / förpackning	Pris / st
SNÖRLEDARE 100 MM	2590 KR	4 KR
Artikelnummer	Färg	Förpackningsstorlek
411	BRUN	1000 ST



Artikel	Pris / förpackning	Pris / st
SNÖRLEDARE 100 MM	0 KR	1 KR
Artikelnummer	Färg	Förpackningsstorlek
411-3	SVART	1000 ST



Artikel	Pris / förpackning	Pris / st
KLOCKA	160 KR	1 KR
Artikelnummer	Färg	Förpackningsstorlek
412	VIT	1000 ST



Artikel	Pris / förpackning	Pris / st
KLOCKA	180 KR	1 KR
Artikelnummer	Färg	Förpackningsstorlek
413	BRUN	1000 ST



Artikel	Pris / förpackning	Pris / st
KLOCKA, LITET HÅL	100 KR	2 KR
Artikelnummer	Färg	Förpackningsstorlek
413-20	SVART	100 ST

DETALJER

PLAST



Artikel		Pris / förpackning	Pris / st
KLOCKA		80 KR	2 KR

Artikelnummer	Färg	Förpackningsstorlek
413-2	SVART	100 ST



Artikel		Pris / förpackning	Pris / st
LINLÅS		410 KR	2 KR

Artikelnummer	Färg	Förpackningsstorlek
418	VIT	500 ST



Artikel		Pris / förpackning	Pris / st
STÅNGHÅLLARE		350 KR	1KR

Artikelnummer	Färg	Förpackningsstorlek
416	VIT	1000 ST



Artikel		Pris / förpackning	Pris / st
LINLÅS		530 KR	2 KR

Artikelnummer	Färg	Förpackningsstorlek
419	BRUN	500 ST



Artikel		Pris / förpackning	Pris / st
STÅNGHÅLLARE		470 KR	1KR

Artikelnummer	Färg	Förpackningsstorlek
417	BRUN	1000 ST



Artikel		Pris / förpackning	Pris / st
LINLÅS		150 KR	2 KR

Artikelnummer	Färg	Förpackningsstorlek
419-7	SVART	100 ST



Artikel		Pris / förpackning	Pris / st
STÅNGHÅLLARE		70 KR	1KR

Artikelnummer	Färg	Förpackningsstorlek
416-23	SVART	100 ST



Artikel		Pris / förpackning	Pris / st
VÄNDKNAP		230 KR	1KR

Artikelnummer	Färg	Förpackningsstorlek
424	VIT	1000 ST

DETALJER

PLAST



Artikel	Pris / förpackning	Pris / st
VÄNDKNAP	230 KR	1 KR

Artikelnummer	Färg	Förpackningsstorlek
425	BRUN	1000 ST



Artikel	Pris / förpackning	Pris / st
VÄNDKNAP	60 KR	1 KR

Artikelnummer	Färg	Förpackningsstorlek
425-4	SVART	100 ST



Artikel	Pris / förpackning	Pris / st
LINSAMLARE 2-HÅLS	4200 KR	6 KR

Artikelnummer	Färg	Förpackningsstorlek
460	VIT	1000 ST



Artikel	Pris / förpackning	Pris / st
LOCK TILL LINSAMLARE	680 KR	1 KR

Artikelnummer	Färg	Förpackningsstorlek
460-LOCK	VIT	2000 ST



Artikel	Pris / förpackning	Pris / st
LINSAMLARE 2-HÅLS	550 KR	8 KR

Artikelnummer	Färg	Förpackningsstorlek
462	BRUN	100 ST



Artikel	Pris / förpackning	Pris / st
LINSAMLARE 2-HÅLS	550 KR	8 KR

Artikelnummer	Färg	Förpackningsstorlek
464	SVART	100 ST



Artikel	Pris / förpackning	Pris / st
LINSAMLARE 2-HÅLS	880 KR	1 KR

Artikelnummer	Färg	Förpackningsstorlek
464-LOCK	SVART	2000 ST



Artikel	Pris / förpackning	Pris / st
LINSAMLARE 2-HÅLS	550 KR	8 KR

Artikelnummer	Färg	Förpackningsstorlek
463	TRANSPARENT	100 ST

DETALJER

PLAST



Artikel	Pris / förpackning	Pris / st
LINSAMLARE	2910 KR	4 KR

Artikelnummer	Färg	Förpackningsstorlek
460-2	TRANSPARENT	1000 ST



Artikel	Pris / förpackning	Pris / st
SÄKERHETSKLOCKA	660 KR	9 KR

Artikelnummer	Färg	Förpackningsstorlek
626-6	SVART	100 ST



Artikel	Pris / förpackning	Pris / st
LINSAMLARE KOMBI	3920 KR	11 KR

Artikelnummer	Färg	Förpackningsstorlek
466	VIT	500 ST



Artikel	Pris / förpackning	Pris / st
SÄKERHETSKLOCKA	4690 KR	7 KR

Artikelnummer	Färg	Förpackningsstorlek
626-2	TRANSPARENT	1000 ST



Artikel	Pris / förpackning	Pris / st
SÄKERHETSKLOCKA	3890 KR	5 KR

Artikelnummer	Färg	Förpackningsstorlek
626	VIT	1000 ST



Artikel	Pris / förpackning	Pris / st
SIDOSKENA	1900 KR	25 KR

Artikelnummer	Färg	Förpackningsstorlek
609	VIT	100 ST



Artikel	Pris / förpackning	Pris / st
SÄKERHETSKLOCKA	4690 KR	7 KR

Artikelnummer	Färg	Förpackningsstorlek
626-1	BRUN	1000 ST

DETALJER

REGLAGE



Artikel		Pris / förpackning	Pris / st
WIRE LP-S 160 MM		920 KR	12 KR
Artikelnummer	Färg	Förpackningsstorlek	
513	VIT	100 ST	



Artikel		Pris / förpackning	Pris / st
VRIDSTÅNG 150 MM		880 KR	12 KR
Artikelnummer	Färg	Förpackningsstorlek	
520-3	VIT	100 ST	



Artikel		Pris / förpackning	Pris / st
WIRE LP-S 160 MM		970 KR	13 KR
Artikelnummer	Färg	Förpackningsstorlek	
514	BRUN	100 ST	



Artikel		Pris / förpackning	Pris / st
VRIDSTÅNG 150 MM		820 KR	11 KR
Artikelnummer	Färg	Förpackningsstorlek	
521	BRUN	100 ST	



Artikel		Pris / förpackning	Pris / st
WIRE SP 160 MM		1830 KR	24 KR
Artikelnummer	Färg	Förpackningsstorlek	
512-3	SVART	100 ST	



Artikel		Pris / förpackning	Pris / st
VRIDSTÅNG 150 MM		2070 KR	27 KR
Artikelnummer	Färg	Förpackningsstorlek	
521-3	SVART	100 ST	



Artikel		Pris / förpackning	Pris / st
VRIDSTÅNG 100 MM		720 KR	10 KR
Artikelnummer	Färg	Förpackningsstorlek	
520-10	VIT	100 ST	



Artikel		Pris / förpackning	Pris / st
VRIDSTÅNG 250 MM		880 KR	12 KR
Artikelnummer	Färg	Förpackningsstorlek	
522-3	VIT	100 ST	

DETALJER

REGLAGE



Artikel	Pris / förpackning	Pris / st
VRIDSTÅNG 250 MM	820 KR	11 KR
Artikelnummer	Färg	Förpackningsstorlek
523	BRUN	100 ST



Artikel	Pris / förpackning	Pris / st
VRIDSTÅNG 500 MM	940 KR	13 KR
Artikelnummer	Färg	Förpackningsstorlek
526-3	VIT	100 ST



Artikel	Pris / förpackning	Pris / st
VRIDSTÅNG 400 MM	940 KR	13 KR
Artikelnummer	Färg	Förpackningsstorlek
524-3	VIT	100 ST



Artikel	Pris / förpackning	Pris / st
VRIDSTÅNG 500 MM	950 KR	13 KR
Artikelnummer	Färg	Förpackningsstorlek
527	BRUN	100 ST



Artikel	Pris / förpackning	Pris / st
VRIDSTÅNG 400 MM	950 KR	13 KR
Artikelnummer	Färg	Förpackningsstorlek
525	BRUN	100 ST



Artikel	Pris / förpackning	Pris / st
VRIDSTÅNG 500 MM	2610 KR	34 KR
Artikelnummer	Färg	Förpackningsstorlek
527-3	SVART	100 ST



Artikel	Pris / förpackning	Pris / st
VRIDSTÅNG 400 MM	2240 KR	29 KR
Artikelnummer	Färg	Förpackningsstorlek
525-3	SVART	100 ST



Artikel	Pris / förpackning	Pris / st
VRIDSTÅNG 600 MM	990 KR	13 KR
Artikelnummer	Färg	Förpackningsstorlek
528-3	VIT	100 ST

DETALJER

REGLAGE



Artikel	Pris / förpackning	Pris / st
VRIDSTÅNG 600 MM	970 KR	13 KR
Artikelnummer	Färg	Förpackningsstorlek
529	BRUN	100 ST



Artikel	Pris / förpackning	Pris / st
VRIDSTÅNG 800 MM	1290 KR	17 KR
Artikelnummer	Färg	Förpackningsstorlek
532-3	VIT	100 ST



Artikel	Pris / förpackning	Pris / st
VRIDSTÅNG 700 MM	1100 KR	15 KR
Artikelnummer	Färg	Förpackningsstorlek
530-3	VIT	100 ST



Artikel	Pris / förpackning	Pris / st
VRIDSTÅNG 800 MM	1300 KR	17 KR
Artikelnummer	Färg	Förpackningsstorlek
533	BRUN	100 ST



Artikel	Pris / förpackning	Pris / st
VRIDSTÅNG 700 MM	1060 KR	14 KR
Artikelnummer	Färg	Förpackningsstorlek
531	BRUN	100 ST



Artikel	Pris / förpackning	Pris / st
VRIDSTÅNG 900 MM	1400 KR	18 KR
Artikelnummer	Färg	Förpackningsstorlek
534-3	VIT	100 ST



Artikel	Pris / förpackning	Pris / st
VRIDSTÅNG 700 MM	2780 KR	36 KR
Artikelnummer	Färg	Förpackningsstorlek
531-3	SVART	100 ST



Artikel	Pris / förpackning	Pris / st
VRIDSTÅNG 900 MM	1390 KR	18 KR
Artikelnummer	Färg	Förpackningsstorlek
535	BRUN	100 ST

DETALJER

REGLAGE



Artikel	Pris / förpackning	Pris / st
VRIDSTÅNG 1000 MM	1460 KR	19 KR
Artikelnummer	Färg	Förpackningsstorlek
536-3	VIT	100 ST



Artikel	Pris / förpackning	Pris / st
VRIDSTÅNG 1100 MM	3310 KR	43 KR
Artikelnummer	Färg	Förpackningsstorlek
539-3	SVART	100 ST



Artikel	Pris / förpackning	Pris / st
VRIDSTÅNG 1000 MM	1480 KR	20 KR
Artikelnummer	Färg	Förpackningsstorlek
537	BRUN	100 ST



Artikel	Pris / förpackning	Pris / st
SKARVSTÅNG 400 MM	2080 KR	27 KR
Artikelnummer	Färg	Förpackningsstorlek
541-3	SVART	100 ST



Artikel	Pris / förpackning	Pris / st
VRIDSTÅNG 1100 MM	1640 KR	22 KR
Artikelnummer	Färg	Förpackningsstorlek
538-3	VIT	100 ST



Artikel	Pris / förpackning	Pris / st
SKARVSTÅNG 500 MM	820 KR	11 KR
Artikelnummer	Färg	Förpackningsstorlek
540	VIT	100 ST



Artikel	Pris / förpackning	Pris / st
VRIDSTÅNG 1100 MM	1660 KR	22 KR
Artikelnummer	Färg	Förpackningsstorlek
539	BRUN	100 ST



Artikel	Pris / förpackning	Pris / st
SKARVSTÅNG 500 MM	880 KR	12 KR
Artikelnummer	Färg	Förpackningsstorlek
541	BRUN	100 ST

DETALJER

REGLAGE



Artikel	Pris / förpackning	Pris / st
SKARVSTÅNG 1000 MM	1420 KR	19 KR
Artikelnummer	Färg	Förpackningsstorlek
542	VIT	100 ST



Artikel	Pris / förpackning	Pris / st
GLASSTAV 400 MM	500 KR	7 KR
Artikelnummer	Färg	Förpackningsstorlek
604	TRANSPARENT	100 ST



Artikel	Pris / förpackning	Pris / st
SKARVSTÅNG 1000 MM	1540 KR	20 KR
Artikelnummer	Färg	Förpackningsstorlek
543	BRUN	100 ST



Artikel	Pris / förpackning	Pris / st
GLASSTAV 500 MM	540 KR	7 KR
Artikelnummer	Färg	Förpackningsstorlek
631	TRANSPARENT	100 ST



Artikel	Pris / förpackning	Pris / st
GLASSTAV 200 MM	400 KR	6 KR
Artikelnummer	Färg	Förpackningsstorlek
630	TRANSPARENT	100 ST



Artikel	Pris / förpackning	Pris / st
GLASSTAV 600 MM	650 KR	9 KR
Artikelnummer	Färg	Förpackningsstorlek
605	TRANSPARENT	100 ST



Artikel	Pris / förpackning	Pris / st
GLASSTAV 300 MM	470 KR	7 KR
Artikelnummer	Färg	Förpackningsstorlek
635	TRANSPARENT	100 ST



Artikel	Pris / förpackning	Pris / st
GLASSTAV 700 MM	710 KR	10 KR
Artikelnummer	Färg	Förpackningsstorlek
632	TRANSPARENT	100 ST

DETALJER

REGLAGE



Artikel	Pris / förpackning	Pris / st
LINA SP MONTERAD 300 MM	5610 KR	15 KR

Artikelnummer	Färg	Förpackningsstorlek
626-300	VIT	500 ST



Artikel	Pris / förpackning	Pris / st
LINA SP MONTERAD 400 MM	5790 KR	15 KR

Artikelnummer	Färg	Förpackningsstorlek
626-400	VIT	500 ST



Artikel	Pris / förpackning	Pris / st
LINA SP MONTERAD 500 MM	5990 KR	16 KR

Artikelnummer	Färg	Förpackningsstorlek
626-500	VIT	500 ST



Artikel	Pris / förpackning	Pris / st
LINA SP MONTERAD 600 MM	6170 KR	16 KR

Artikelnummer	Färg	Förpackningsstorlek
626-600	VIT	500 ST



Artikel	Pris / förpackning	Pris / st
GLASSTAV 800 MM	820 KR	11 KR

Artikelnummer	Färg	Förpackningsstorlek
606	TRANSPARENT	100 ST



Artikel	Pris / förpackning	Pris / st
GLASSTAV 1000 MM	990 KR	13 KR

Artikelnummer	Färg	Förpackningsstorlek
607	TRANSPARENT	100 ST



Artikel	Pris / förpackning	Pris / st
GLASSTAV 1200 MM	1150 KR	15 KR

Artikelnummer	Färg	Förpackningsstorlek
633	TRANSPARENT	100 ST



Artikel	Pris / förpackning	Pris / st
LINA SP MONTERAD 100 MM	5410 KR	14 KR

Artikelnummer	Färg	Förpackningsstorlek
626-100	VIT	500 ST

DETALJER

REGLAGE



Artikel	Pris / förpackning	Pris / st
LINA MONTÖR 200 M	160 KR	200 KR

Artikelnummer	Färg	Förpackningsstorlek
402	VIT	1 ST



Artikel	Pris / förpackning	Pris / st
LINA MONTÖR 200 M	180 KR	229 KR

Artikelnummer	Färg	Förpackningsstorlek
403	BRUN	1 ST

DETALJER

ÖVRIGT



Artikel	Pris / förpackning	Pris / st
BASIC TILLBEHÖRSPÅSE, ALLMOGE	40 KR	47 KR

Artikelnummer	Färg	Förpackningsstorlek
900	VIT	1 ST



Artikel	Pris / förpackning	Pris / st
BASIC TILLBEHÖRSPÅSE, ALLMOGE	50 KR	63 KR

Artikelnummer	Färg	Förpackningsstorlek
900-3	SVART	1 ST



Artikel	Pris / förpackning	Pris / st
BASIC TILLBEHÖRSPÅSE, RAK	40 KR	47 KR

Artikelnummer	Färg	Förpackningsstorlek
901	VIT	1 ST



Artikel	Pris / förpackning	Pris / st
BASIC TILLBEHÖRSPÅSE, RAK	50 KR	63 KR

Artikelnummer	Färg	Förpackningsstorlek
901-3	SVART	1 ST

BESÖKSADRESS

Karlsvägen 10
828 32 Edsbyn

TELEFON

+46 271 181 13

EPOST

info@edsbypersienner.se

2024.04.01

Vi reserverar oss för eventuella
tryckfel gällande priser och
produkter.